



Mosaic™ и DLP

Выигрышный тандем



СИСТЕМА КАБЕЛЬ-КАНАЛОВ DLP
И ПРОГРАММА MOSAIC

 **legrand**®

www.legrand.ru



Контроллеры управления освещением



Указатели световые информационные

ВЫИГРЫШНЫЙ ТАНДЕМ

DLP и Mosaic™

Комплексные решения для оснащения административных объектов



Напольные коробки



Кабель-каналы DLP



Блоки для конференц-залов с точкой доступа Wi-Fi



Настольные розеточные блоки



Индикаторы подсветки препятствий



Колонны



СОДЕРЖАНИЕ КАТАЛОГА

ВВЕДЕНИЕ	02
ПРОГРАММА MOSAIC™	04
КАБЕЛЬНЫЕ КАНАЛЫ DLP	06
МИНИ-ПЛИНТУСЫ DLPlus	08
СИСТЕМА LCS ²	10
КАТАЛОГ	12
Механизмы Mosaic	12
Рамки Mosaic	28
Таблица выбора коробок, суппортов, рамок	32
Таблица выбора мини-плинтусов	34
Мини-плинтусы	36
Таблица выбора кабель-каналов DLP	48
Кабель-каналы DLP	50
Колонны и мини-колонны	66
Напольные коробки	67
Настольные блоки розеток	72



02

Выигрышный тандем DLP и Mosaic™
legrand

Полная интеграция кабель-каналов DLP и механизмов Программы Mosaic™

▶ ПЛИНТУСЫ DLPLUS



Мини-плинтусы
и плинтусы
(стр. 34)

▶ КАБЕЛЬНЫЕ КАНАЛЫ DLP

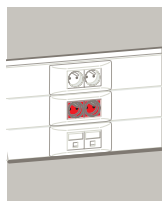

В сочетании с оборудованием Mosaic™ кабельные каналы DLP являются универсальной системой, обеспечивающей построение сетей электропитания, информационных и телефонных (или СКС) в банке или офисе любого масштаба
(стр. 48)

▶ РОЗЕТКИ MOSAIC 45°

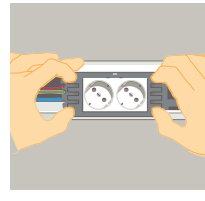

Розетки Mosaic™ 45° специальные для DLP - удобное подключение изогнутых вилок как при горизонтальном, так и при вертикальном монтаже розеток.
(стр. 13)

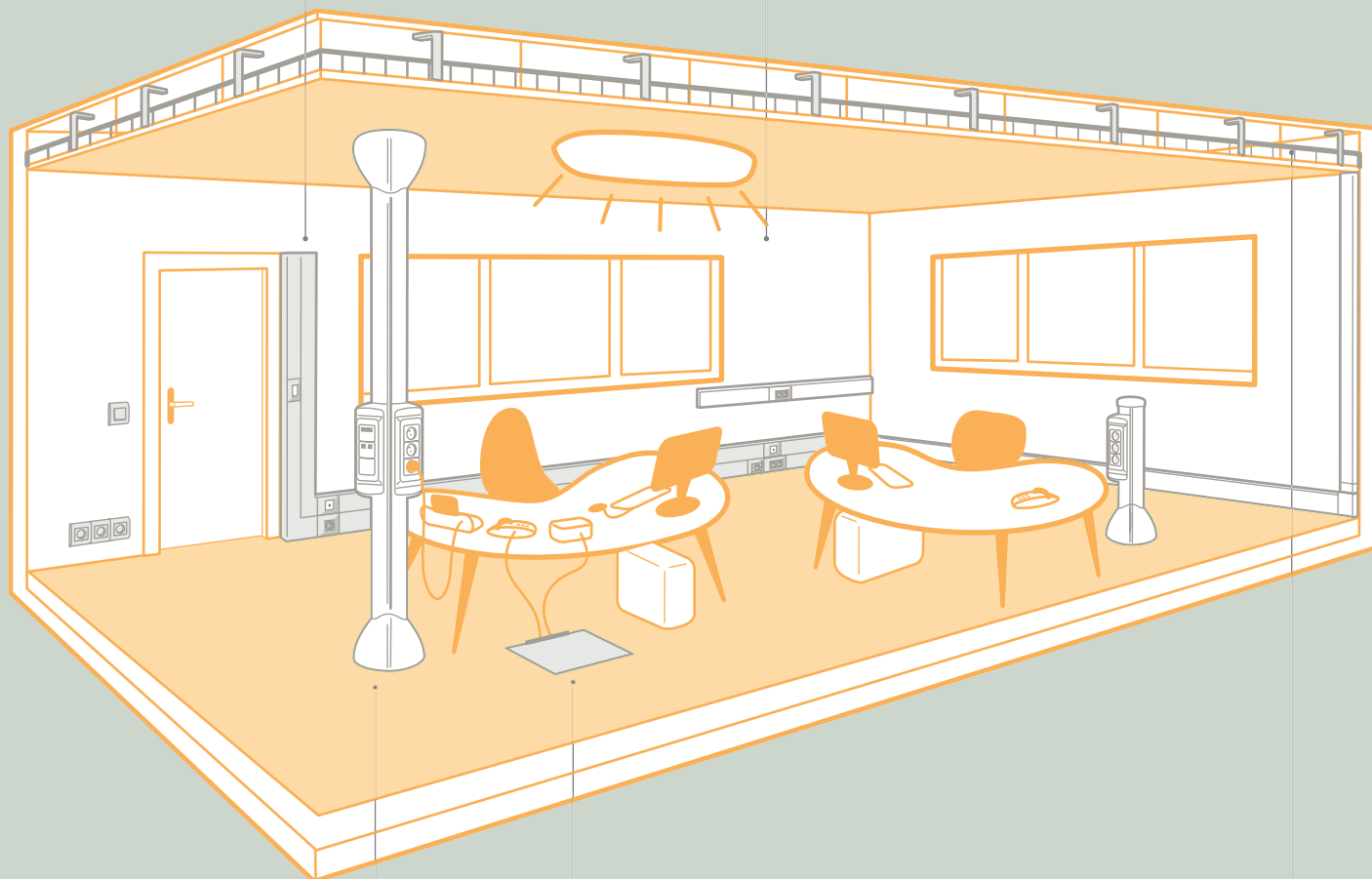

▶ КОЛОННЫ



Полностью соответствуют требованиям быстрорастущих офисов. Обеспечивают подключение через подвесные потолки и технические полы, а также при помощи напольных кабель-каналов.
(стр. 66)

▶ НАПОЛЬНЫЕ КОРОБКИ



Обеспечивают напольный монтаж электроустановочного оборудования Mosaic.
(стр. 69)

▶ КАБЕЛЬНЫЕ ЛОТКИ



Для прокладки большого количества кабелей. Монтаж к потолку, к стене, под полом. Для использования в коммерческом и промышленном секторах.
(см. каталог [CABLOFIL](#))

▶ МИНИ-КОЛОННЫ



Обеспечивают подключение через технические полы и при помощи напольных кабель-каналов.

▶ ОФИСНЫЕ МНОГОРОЗЕТОЧНЫЕ БЛОКИ



Идеальное решение для требующих гибкости электроустановок. Различные способы крепления на рабочее место.
(стр. 72)



04

Выигрышный тандем DLP и Mosaic™



Программа Mosaic™

Решения Mosaic для электрических и слаботочных сетей, специально адаптированные для оснащения административных объектов, увеличивающие производительность бизнес-центров, дающие совместимость всех компонентов электроустановки.

БЛОК РОЗЕТОК С ЗАВОДСКИМ МОНТАЖОМ

Быстрая установка во все типы суппортов:
кабель-каналы, колонны, блоки розеток.
Гнезда розеток расположены под углом 45°,
что облегчает подключение угловых вилок.



Лицевая панель
Белая или алюминиевая

Гнезда розеток
расположены под углом 45°



Автоматическое подключение.
Извлечение кабеля –
нажатием на защелку.



Прямое подключение без использования инструмента.
Отсоединение розетки не требует демонтажа суппорта.

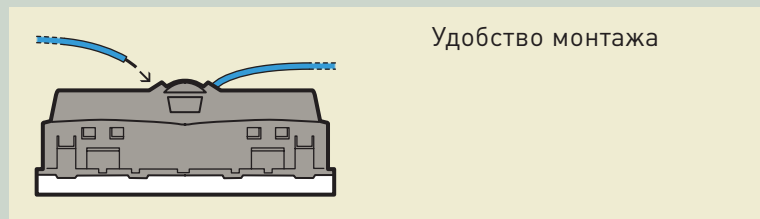

Удобство монтажа

ИНФОРМАЦИОННЫЕ РОЗЕТКИ RJ 45



10 GIGA, Кат. 6, Кат. 5е :
Для любых типов слаботочных кабелей:
UTP, FTP, STP в одно- и двухмодульной версии

ФИКСАТОР КАБЕЛЯ

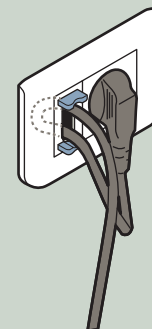

Интегрированный в розетку 2К+3,
позволяет избежать случайного
отключения принтера, компьютера,
ксерокса...

Блоки розеток для любых суппортов

Доступны как стандартные устройства,
так и устройства с механической блокировкой
на 2, 3 и 4 поста

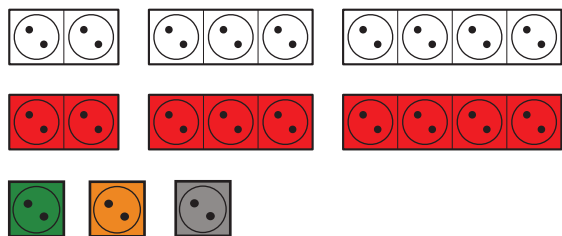

Розетки Mosaic "Специальные для DLP"

Самые ходовые конфигурации розеток
Mosaic поставляются в сборе с суппортом под
одним референсом для ускорения процесса
заказа

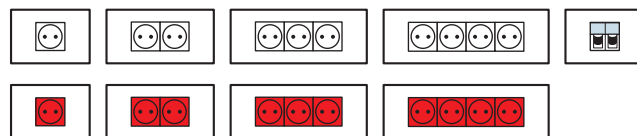



Кабельные каналы DLP

Система построения кабельных трасс в жилых и общественных зданиях, обеспечивающая разделение сильных и слабых токов.

От распределительного щита до рабочего места гарантированы надежное соединение и прекрасный внешний вид.

ВЫСОКОКАЧЕСТВЕННЫЙ ПЛАСТИК

Разработка Legrand: красивый ударопрочный пластик.
Преднарезанные отверстия в основании профиля сокращают время монтажа.

ПЕРЕМЕННЫЕ УГЛЫ

Внешние и внутренние углы плавно варьируются и прекрасно адаптируются к конфигурациям стен.

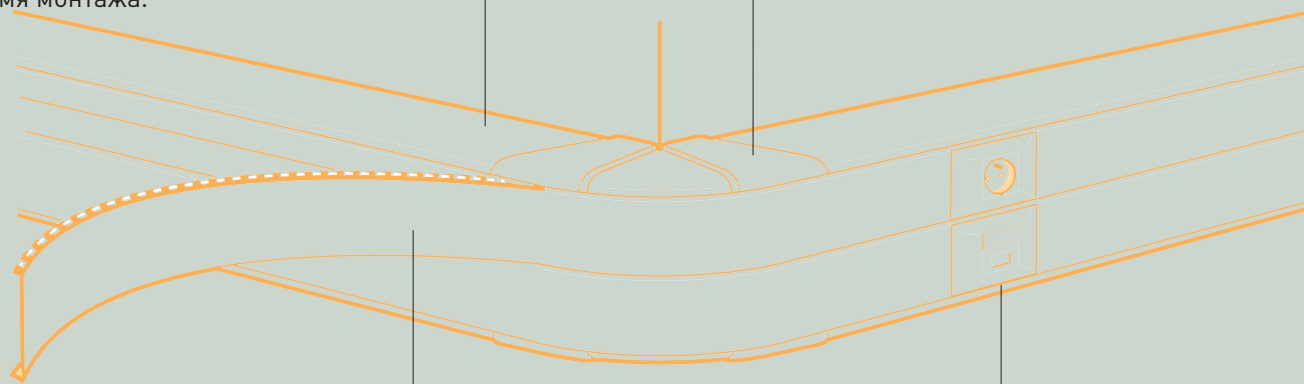

УНИКАЛЬНАЯ КОНСТРУКЦИЯ С ГИБКОЙ КРЫШКОЙ

Гибкие крышки легко монтируются по всей длине кабель-канала и на углах, обеспечивая установке абсолютно безупречный вид.

ЭЛЕКТРОУСТАНОВОЧНОЕ ОБОРУДОВАНИЕ

Быстрый и удобный монтаж в сочетании с великолепным результатом работы. 200 функций, усовершенствованных и адаптированных для административного сектора.

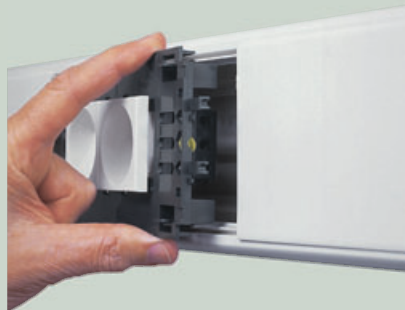

МОНТАЖ ЭЛЕКТРОУСТАНОВОЧНОГО ОБОРУДОВАНИЯ ПРОГРАММЫ MOSAIC™

Монтаж оборудования в кабель-каналы - легко и быстро! Благодаря специальным суппортам, которые позволяют установить в короб любое электроустановочное изделие Legrand.

Емкость кабель-каналов DLP с гибкими крышками

			Емкость (мм²)	Диаметр макс. (мм)	Сечение кабель-канала (мм)*	Кат. №
Кабель-каналы	1 секция		2240	33	35 x 80 CV 65	104 11
			2850	33	35 x 105 CV 85	104 63
			3340	39	50 x 80 CV 65	104 19
			4330	43	50 x 105 CV 65	104 29
			8540	2 x 55	65 x 150 CV 130	104 33
			11240	2 x 55	65 x 195 CV 180	104 53
	2 секции	секция 1	3960	51	65 x 150 2CV 65	104 33
		секция 2	3960	51		
		секция 1	5310	55	65 x 195 2CV 85	104 53
		секция 2	5310	55		
		секция 1	8010	2 x 55	65 x 220 1CV 65 + 1CV 130	104 59
		секция 2	3960	51		
	3 секции	секция 1	3960	51	65 x 195 2CV 65 + 1CV 40	104 53
		секция 2	2080	28		
		секция 3	3960	51		
секция 1		3960	51	65 x 220 3CV 65	104 59	
секция 2		3430	51			
секция 3		3960	51			

*CV – ширина крышки



08

Мини-плинтусы DLPlus

В зависимости от требований, предъявляемых к силовым и информационным сетям, Вы можете выбрать систему мини-плинтусов DLPlus.

МЕМБРАНЫ STOP-FILS

Мини-плинтусы DLPlus оснащены держателем – интегрированной мембраной stop-fils, гарантирующей надежную фиксацию кабеля в мини-плинтусе в процессе монтажа.



МОНТИРУЙТЕ С КОМФОРТОМ

В процессе монтажа проводники не выпадают из мини-плинтусов благодаря держателю кабеля – мембране stop-fils.



ОСОБЕННОСТИ DLPLUS

- Возможность стыковки мини-плинтуса с кабельными каналами DLP любой емкости с помощью адаптеров.
- Внутренние и внешние углы имеют регулируемый угол сочленения.
- Привлекательная глянцевая поверхность и качественный мягкий пластик.
- Охватывающая с трех сторон крышка исключает появление щелей и зазоров в кабельном канале.

БЫСТРОТА МОНТАЖА

Мембрана stop-fils интегрирована в мини-плинтусы (скобы для фиксации кабеля больше не нужны). Проводники уверенно держатся внутри мини-плинтуса. Упрощается монтаж крышки.

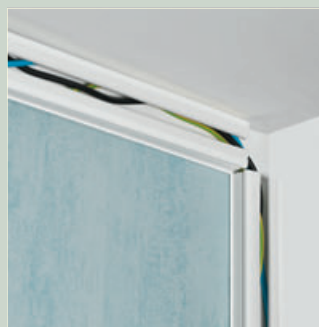

Монтаж электроустановочных изделий Mosaic возможен на профиль, над профилем и на конце профиля



> на конце профиля



> вдоль профиля





Система LCS²

Новая система Legrand Cabling Systems (LCS²) легко интегрируется с другими решениями Legrand: кабельными каналами DLP, органайзерами и другими аксессуарами.

РЕШЕНИЯ ОТ ТЕЛЕКОММУНИКАЦИОННОГО ПОМЕЩЕНИЯ ДО РАБОЧЕГО МЕСТА

Структурированные кабельные системы LCS² подходят как для использования с оптоволоконным, так и с медным кабелем.

В целях оптимизации характеристик система LCS² категорий 6a (до 500 МГц), 6 (до 250 МГц) и 5e (до 100 МГц) проектировалась с максимальным уровнем унификации.

Система имеет 20-летнюю гарантию.

19" ШКАФЫ LCS²

Конструкция шкафов LCS² упрощает организацию кабелей и коммутационных шнуров.



КОММУТАЦИОННЫЕ ПАНЕЛИ LCS²

Конструкция коммутационных панелей LCS² оптимизирована с точки зрения монтажа и обслуживания.



НОВЫЕ КОННЕКТОРЫ RJ 45

Коннекторы обеспечивают высокие характеристики системы LCS² - всего за несколько секунд Вы можете достичь отличного качества подключения, гарантирующего оптимальную производительность линии от коммутационной панели до розетки RJ 45.

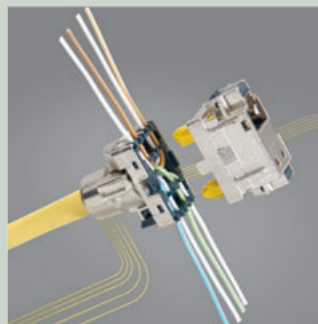

НАИЛУЧШЕЕ РЕШЕНИЕ ДЛЯ СКС

Система кабель-каналов DLP + все функции Программы Mosaic™ + оборудование LCS² - все преимущества комплексного предложения к Вашим услугам!

МЕХАНИЗМЫ Mosaic™

розетки простые для всех видов суппортов и розетки международных стандартов



772 16



772 17



772 18



771 45



772 13



771 11



772 14



771 32

Таблица выбора коробок, суппортов и рамок (стр. 32-33)

Упак.	Кат. №.	Розетки простые для всех типов суппортов
		Немецкий стандарт С защитными шторками Для монтажа во встраиваемые и накладные монтажные коробки, напольные коробки, колонны, и настольные блоки Подключение безвинтовыми зажимами (кроме исключений)
10	772 10	Розетка 2K+3 с винтовыми зажимами Без защитных шторок
10	772 11	Розетка 2K+3
10	772 13	Розетка 2K+3 с винтовыми зажимами для повторного подключения и сечением 4 мм ²
10	772 45	Розетка 2K+3 под углом 45°
10	792 13	Розетка 2K+3 с лицевой панелью цвета алюминий с винтовыми зажимами
10	772 14	Розетка 2K+3 с винтовыми зажимами, с механической блокировкой
10	772 19	Розетка 2K+3 с крышкой Антибактериальная
10	772 12	Розетка 2K+3 с индикатором ⁽¹⁾
10	772 16	Розетка 2K+3 с зеленой лицевой панелью Антибактериальная ⁽²⁾
10	772 17	Розетка 2K+3 с оранжевой лицевой панелью Антибактериальная
10	772 18	Розетка 2K+3 с красной лицевой панелью
		Розетки стандартные, цвет красный. Прямое подключение без использования инструмента
10	772 72	Розетка 2 x 2K+3, нем. стандарт, под углом 45° (4 мод.)
10	772 73	Розетка 3 x 2K+3, нем. стандарт, под углом 45° (6 мод.)
10	772 74	Розетка 4 x 2K+3, нем. стандарт, под углом 45° (8 мод.)
10	772 31	Специальная розетка для людей с ограниченными возможностями. Антибактериальная 2K+3. Простое нажатие на рычаг позволяет легко вставлять и вытаскивать вилку из розетки

(1) Индикатор Кат. №. 676 64 входит в комплект поставки

(2) Розетка может использоваться как энергоэффективная при подключении к таймеру Кат. № 047 61 или 037 55.

Упак.	Кат. №.	Розетки международных стандартов
		Французский стандарт Для монтажа во встраиваемые и накладные монтажные коробки, напольные коробки, колонны, блоки розеток и настольные блоки Подключение безвинтовыми зажимами (кроме исключений)
10	771 11	Розетка 2K+3
10	771 13	Розетка 2K+3 с винтовым зажимом для повторного подкл. сечением 4 мм ²
10	792 71	Розетка 2K+3 с лицевой панелью цвета алюминий
10	771 14	Розетка 2K+3, с винтовым зажимом, с механической блокировкой
10	771 10	Розетка 2K
		Розетка антибактериальная
		Французский стандарт Розетка антибактериальная для установки в помещениях с повышенными санитарно-гигиеническими требованиями.
10	771 32	Розетка с расположенной заподлицо центральной частью лицевой панели и утопливаемой при подключении вилки. Для облегчения чистки и во избежание накопления грязи.
10	771 19	Розетка 2K+3 с крышкой. Антибактериальная
10	771 45	Розетка 2K+3 под углом 45° Антибактериальная
		Блокиратор (ключ блокировки)
10	502 99	Блокиратор Крепится непосредственно на вилке 2K+3 прибора, предназначенного для подключения к розетке с блокировкой.

МЕХАНИЗМЫ Mosaic™

розетки всех типов для любых суппортов и розетки для кабель-каналов



772 52



792 83



772 74



772 52 вид сзади
Безвинтовые зажимы проходные



774 03

Таблица выбора коробок, суппортов и рамок (стр. 32-33)

Упак.	Кат. №.	Блоки розеток для любых суппортов (немецкий стандарт)
10	стандарт. 772 52	<p>Для монтажа во встраиваемые и накладные монтажные коробки, напольные коробки, колонны, настольные блоки Подключение безвинтовыми зажимами</p> <p>Розетки стандартные и розетки с механической блокировкой</p> <p> Розетка 2 x 2K+3 под углом 45°</p> <p> Розетка 3 x 2K+3 под углом 45°</p> <p> Розетка 4 x 2K+3 под углом 45°</p> <p>Розетки стандартные, цвет алюминий</p> <p> Розетка 2 x 2K+3 под углом 45° С лицевой панелью цвета алюминий</p> <p> Розетка 3 x 2K+3 под углом 45° с лицевой панелью цвета алюминий</p>
10	772 53	Розетка 3 x 2K+3 под углом 45°
5	772 54	Розетка 4 x 2K+3 под углом 45°
10	792 82	Розетка 2 x 2K+3 под углом 45° С лицевой панелью цвета алюминий
10	792 83	Розетка 3 x 2K+3 под углом 45° с лицевой панелью цвета алюминий

Упак.	Кат. №.	Розетки стандартные, цвет красный. Прямое подключение без использования инструмента.
10	774 11	Розетка 2K+3, нем. стандарт (2 мод.)
10	774 12	Розетка 2 x 2K+3, нем. стандарт (4 мод.)
10	774 13	Розетка 3 x 2K+3, нем. стандарт (6 мод.)
5	774 14	Розетка 4 x 2K+3, нем. стандарт (8 мод.)

Упак.	Кат. №.	Розетки 10/16 A - 250 В~ для установки в каб. каналы DLP
10	Со штормками 776 01	Розетка 2K+3
10	776 02	Розетка 2 x 2K+3
10	776 03	Розетка 3 x 2K+3
5	776 04	Розетка 4 x 2K+3

Упак.	Кат. №.	Розетки 10/16 A - 250 В~ для установки в каб. каналы DLP (продолжение)
10	776 11	Розетки стандартные, цвет красный
10	776 12	Розетка 2K+3 нем. стандарт (2 мод.)
10	776 13	Розетка 2 x 2K+3 нем. стандарт (4 мод.)
10	776 14	Розетка 3 x 2K+3 нем. стандарт (6 мод.)
10	776 14	Розетка 4 x 2K+3 нем. стандарт (8 мод.)

Упак.	Кат. №.	Для установки в кабель-каналы DLP с крышкой 65 мм
10	стандарт. 774 31	<p>Розетки Mosaic с защитными шторками двухстороннего соединения для монтажа в моноблочном кабель-канале DLP с крышкой 65 (стр. 48)</p> <p>Имеют:</p> <ul style="list-style-type: none"> - розетку и суппорт - лицевую панель <p>Прямое подключение без использования инструмента. Отсоединение розетки не требует демонтажа суппорта</p> <p>Розетки стандартные и розетки с механической блокировкой</p> <p> Розетка 2K+3</p>
10	774 32	Розетка 2 x 2K+3
10	774 33	Розетка 3 x 2K+3
5	774 34	Розетка 4 x 2K+3

Упак.	Кат. №.	Для установки в кабель-каналы
10	стандарт. 774 01	<p>Розетки Mosaic с защитными шторками двухстороннего подключ. для монтажа в кабель-канале DLP с использ. суппортов и рамок для кабель-каналов (стр. 48)</p> <p>Прямое подключение без использования инструмента. Отсоединение розетки не требует демонтажа суппорта</p> <p>Розетки стандартные и розетки с механической блокировкой</p> <p> Розетка 2K+3</p>
10	774 02	Розетка 2 x 2K+3
10	774 03	Розетка 3 x 2K+3
5	774 04	Розетка 4 x 2K+3

МЕХАНИЗМЫ Mosaic™

выключатели и кнопочные выключатели

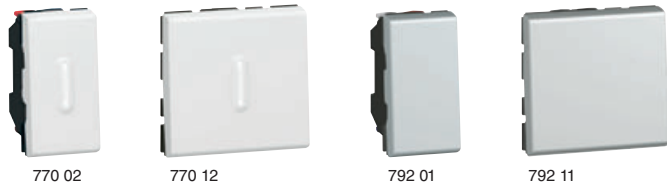

МЕХАНИЗМЫ Mosaic™

бесконтактные выключатели и датчики движения



Таблица выбора коробок, суппортов и рамок (стр. 32-33)

Все механизмы с индикацией включают в себя зажим для повторного подключения нейтрали

Таблица выбора коробок, суппортов и рамок (стр. 32-33)

Упак.	Кат. №	Выключатели 10 AX – 250 В~
10	1 модуль 770 00	2 модуля 770 10
10	770 01	770 11
10	770 02	770 12
10		770 21
10	792 01	792 11
10	792 02	792 12
10	787 10	787 11
10		787 12

Все механизмы с индикацией включают в себя зажим для повторного подключения нейтрали

Лицевая панель, цвет белый
Выключатель 10 AX

Перекл. на 2 направл. 10 AX

Перекл. на 2 направл 10 AX со светодиодной подсветкой⁽¹⁾

Промежуточный перекл. 10 AX

Лицевая панель, цвет алюминий

Перекл. на 2 направл. 10 AX

Перекл. на 2 направл. 10 AX со светодиодной подсветкой⁽¹⁾

Перекл. на 2 направл. 10 AX антибактериальный

Перекл. на 2 направл. с подсветкой 10 AX антибактериальный

Упак.	Кат. №	Выключатели 20 AX - 250 В~
10	1 модуль 770 50	2 модуля 770 52
10		770 60
10		770 62

Выкл. двухполюсн. 20 AX

Выкл. двухполюсн. 20 AX с подсветкой при помощи светодиодов⁽²⁾

Перекл. на 2 направл. 20 AX

Перекл. на 2 направл. 20 AX с подсветкой при помощи светодиодов⁽²⁾

Упак.	Кат. №	Кнопки 6 А - 250 В~
10	1 модуль 770 30	2 модуля 770 40
10	770 31	770 41
10	770 32	770 42
10	787 14	787 15

Быстрое подключение с использованием безвинтовых зажимов не требует применения инструмента.

Лицевая панель, цвет белый
Кнопочный. выкл. 6 А

Кноп. выкл. перекидной 6 А

Кноп. выкл. перекидной 6 А со светодиодной подсветкой⁽¹⁾

Кноп. выкл. 6 А антибактериал.

(1) Для функции индикации использовать лампочку Кат. № 676 68
Для функции подсветки использовать лампочку Кат. № 676 66 на 230 В, а также кат. № 676 67 на 12, 24 и 48 В

(2) Для функций индикации или подсветки использовать кат № 676 64

Упак.	Кат. №	Кнопки 6 А - 250 В~ (продолжение)
10		770 43
10	792 30	792 40
10	792 32	792 42

Кноп. выкл. перекидной 6 А с держателем этикеток

Лицевая панель, цвет алюминий
Кнопочный выкл. 6 А

Кноп. выкл. перекидной 6 А со светодиодной подсветкой⁽¹⁾

Упак.	Кат. №	Бесконтактные выключатели 10 AX
1	2 модуля 766 66	

Для управления источниками света достаточно просто провести рукой вблизи выключателя
Специально разработаны для использования в медицинских учреждениях (антибактериал.)

Упак.	Кат. №	Датчики движения 110-230 В~ - 50 Гц
1	2 модуля 784 51	
1	792 51	

Обнаружение посредством ИК
Дальность обнаружения регулируется от 1 м до 10 м
Угол поля зрения: 180°
Порог освещенности регулируется от 3 до 1 000 люкс
Выдержка времени регулируется от 1 с до 16 мин. с повтором цикла при обнаружении движения.
Возможность дистанционного ручного управления с помощью кнопочного выключателя Н.З.
Встроенная автоматическая защита от перегрузок и коротких замыканий
Устанавливаются в коробку минимальной глуб. 40 мм

Упак.	Кат. №	С нейтралью, 3-проводные, 1 000 Вт
1	2 модуля 784 51	
1	792 51	

Для управления лампами:
- накаливания или галогенными до 1 000 Вт, 230 В~
- низковольтными галогенными с ферромагнитным или электронным трансформатором до 500 ВА,
- люминесцентными лампами, компактными люминесцентными лампами

Упак.	Кат. №	Без нейтрали, 2-проводные, 400 Вт
1	2 модуля 784 56	
1	792 56	

Для управления лампами:
- накаливания или галогенными до 400 Вт, 230 В~
- низковольтными галогенными с ферромагнитным или электронным трансформатором, до 400 ВА,

Упак.	Кат. №	Лицевая панель, цвет белый
1	2 модуля 784 51	
1	792 51	
1	2 модуля 784 56	
1	792 56	

Лицевая панель, цвет алюминий

Лицевая панель, цвет белый

Лицевая панель, цвет алюминий

МЕХАНИЗМЫ Mosaic™ светорегуляторы



784 01

784 02

Таблица выбора коробок, суппортов и рамок (стр. 32-33)

Упак.	Кат. №	Светорегуляторы 110-230 В~ / 50 Гц
1	784 01	Оснащены кнопками вкл./выкл. и независимой кнопкой +/- для регулировки. Возможно дистанционное включение, выключение и регулировка яркости кнопочными выключателями без подсветки (стр.14). Или дистанционное включение-выключение простым выключателем без подсветки. Включаются на уровне яркости, заданном перед последним выключением. Устанавливаются в коробке мин. глуб. 40 мм Без нейтрали, 2-проводные, 400 Вт Для управления лампами: - накаливания или галогенными до 400 Вт, 230 В~ - низковольтным галогенными с ферромагнитным или электронным трансформатором, до 400 ВА Лицевая панель, цвет белый
1	792 04	Лицевая панель, цвет алюминий
1	784 02	С нейтралью, 3-проводные 1 000 Вт Для управления лампами: - накаливания или галогенными до 1 000 Вт, 230 В~ - низковольтными галогенными с ферромагнитным или электронным трансформатором до 1 000 ВА На лицевой панели расположены 3 кнопки - ON/OFF для включения и выключения и +/- для регулировки 5 светодиодов показывают уровень силы тока в цепи освещения Рекомендуется уст. в коробку глуб. 50 мм Лицевая панель, цвет белый
1	792 06	Лицевая панель, цвет алюминий
1	784 04	Светорегуляторы 0-10 В Оснащены кнопками вкл./выкл. и независимой кнопкой +/- для регулировки. Могут управлять функциями вкл./выкл./регулировка люминесцентных ламп с электронным ПРА 0-10 В. Возможно дистанционное включение, выключение и регулировка яркости кнопочными выключателями без подсветки (стр.14). Ток управления макс.: 40 мА Мощность макс.: 600 ВА Рекомендуется установка в коробку глуб. 50 мм

МЕХАНИЗМЫ Mosaic™ контроллер управления освещением

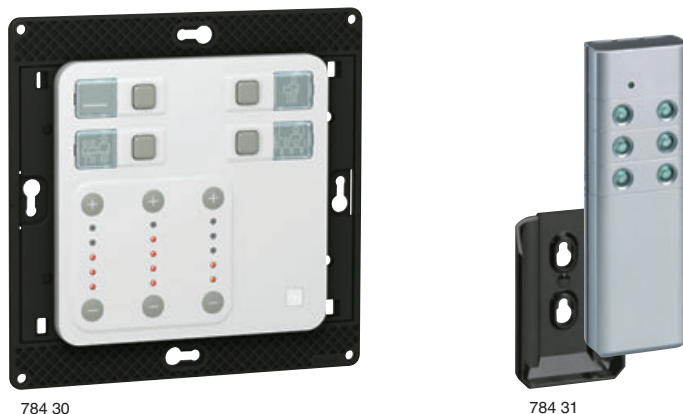

784 30

784 31

Таблица выбора коробок, суппортов и рамок (стр. 32-33)

Упак.	Кат. №	Контроллер управления освещением 110-230 В~ - 50 Гц
1	784 30	Основной механизм управления Предназначен главным образом для управления освещением в конференц-залах, ресторанах, выставочных залах... Области применения: - Управление 3 цепями освещения одного зала - Управление освещением путем комбинации многоцветных ламп красн./зел./син. или теплого бел. / холодного бел. света Источники, подключаемые в цепь освещения: лампы накаливания или галог. 230 В~ 1 000 Вт или люминесц. ламп 1 000 ВА с ПРА 0-10 В или низковольтные галогенные лампы 1 000 ВА с ферромагнитным или электронным трансформатором Суммарная нагрузка 3 цепей освещения не должна превышать 2 200 Вт - возможность управления ПРА со входом Dali и ПРА 0-10 В. Кнопки управления на передней панели: - 6 кнопок для управления вкл./выкл./регулировки каждой из 3 цепей освещения - 3 указателя по 5 светодиодов для индикации уровня яркости каждой цепи освещения - 4 кнопки для ввода в память сценариев освещения и управления ими Устройство может управляться дистанционно при помощи специального ИК устройства дистанционного управления Кат. № 784 31 Рекомендуется выполнять установку в коробку глуб. 50 мм (Кат. № 801 24) Использование монтажного суппорта не требуется (он объединен с механизмом) Использовать лицевую панель Кат. №. 788 39 (бел.) или Кат. №. 790 39 (алюм.)(стр. 28).
1	784 31	Пульт ИК Предназначен для дистанционного управления освещением, согласно сценариям освещения, введенным в память

МЕХАНИЗМЫ Mosaic™

выключатель с выдержкой времени, таймер, выключатель со шнуром, механизм управления вентиляцией, механизмы экстренного отключения



784 25



766 01



766 30

Таблица выбора коробок, суппортов и рамок (стр. 32-33)

Упак.	Кат. №	Выключатель с выдержкой времени
1	2 модуля 784 20	Помехозащищенный, соотв. EN 55022 Для управления цепью с нагрузками : - 1 000 Вт для ламп накалив. и галог. ламп 230 В~ - 2 300 Вт резистивная (обогрев), - 400 ВА для люминесц. и низковольтных галогенных ламп. Регулировка от 25 с до 15 мин. ДУ при помощи кнопочных выключателей (без подсети) Выключатель с выдержкой времени можно использовать как таймер 2-пров. монтаж в коробке мин. глуб. 40 мм Оснащен встроенным светодиодом
1	2 модуля 784 25	Таймер программируемый Время автономной работы 20 час. Возможность задать до 8 программ на неделю Корректировка заданного режима временная или постоянная 1 выход - 16 А - 250 В~ cosφ = 1 1 реверсивный контакт Для управления при помощи программирования цепью со следующими нагрузками: - 1 200 Вт для ламп накаливания и галогенных ламп 230 В~ - 1 800 ВА для люминесц. ламп Ø 26 или 38 мм и низковольтных галогенных ламп с ферромагн. или электрон. трансформаторами. - 1 800 Вт приводы (только вентиляция) - 3 600 Вт резистивные нагрузки (только обогрев)
1	2 модуля 770 14	Выключатель со шнуром Подключение безвинтовыми зажимами без применения инструмента Переключатель на 2 направления 10 АХ Для управления лампами накаливания и галогенными лампами 230 В до 2 000 Вт
1	770 44	Выключатель кнопочный перекидной 6 А со шнуром
5	898 05	Шнур для механизма Длина 1,5 м
1	2 модуля 770 27	Механизм управления вентиляцией Подключение безвинтовыми зажимами без применения инструмента Переключатель на 2 направл. для непосредственного управления вентиляцией 10 АХ - 250 В~ Антибактериальный
1	2 модуля 766 01	Кнопки аварийной остановки с ключом НО + НЗ, 10 А - 250 В Возврат в начальное состояние с исп. ключа типа RONIS № 455
1	766 02	С поворотом на 1/4 оборота НО + НЗ, 10 А - 250 В Возврат в начальное состояние поворотом толкателя на 1/4 оборота
1	2 модуля 766 30	Выключатель с ключом для светильников BAES Для добавления механизмов управления Используется только в дополнение к изделию Кат. № 039 00 Может одновременно отключать цепи освещения и светильники эвакуационного освещения

МЕХАНИЗМЫ Mosaic™

выключатели с ключом



770 72



770 75



697 95

Упак.	Кат. №	Выключатели с ключом
1	2 модуля 770 72	Выключатель 2-позиционный С реверсивным контактом 6 А - 250 В~ Ключ RONIS № 601 Ключ извлекается из 2-х положений
1	770 73	Выключатель 3-позиционный Поворотный с полож. останова 6А - 250 В~ Ключ RONIS № 601 Ключ извлекается из 3-х положений
1	770 74	Выключатель 2-позиционный – Цилиндр евростандарта 2 контакта НО 6 А - 250 В~ Ключ извлекается из 2 положений Оборудовать цилиндром европейского стандарта или цилиндром Кат. № 697 95
1	770 75	Кнопочн. выключатель 3-позиционный – Цилиндр евростандарта Поворотный с положением останова 6 А - 250 В~ Оборудовать цилиндром европейского стандарта или цилиндром Кат. №. 697 95
1	697 95	Цилиндр евростандарта Европейский цилиндр поставляется с комплектом из 3 ключей
10	2 модуля 766 40	Зуммеры и звонки Зуммер 8 В~ - 50/60 Гц Потребление 370 мА Громкость звука 70 дБ на расстоянии 1 м
10	766 41	Зуммер 230 В~ - 50/60 Гц Потребление 25 мА Громкость звука 70 дБ на расстоянии 1 м
1	766 42	Электрический звонок 12-24-48 В пост. тока Потребление 5-9-17 мА в зависимости от типа источника питания Громкость звука 80 дБ на расстоянии 1 м

Системы контроля доступа

см. стр. 25

МЕХАНИЗМЫ Mosaic™

отопление, регулировка температуры



767 20

767 21

МЕХАНИЗМЫ Mosaic™

механизм управления приводами



770 26

792 25

770 24

Таблица выбора коробок, суппортов и рамок (стр. 32-33)

Подключение безвинтовыми зажимами без применения инструмента

Упак.	Кат. №.	Термостаты комнатные
1	2 модуля 767 20	<p>Питание 230 В~ - 50/60 Гц Разработан для регул. теплоизлучающих потолков и теплых полов с прямым обогревом</p> <p>Электронный термостат Диапазон регулировки от 5°C до 30°C. Допустимая погрешность регулировки +/- 0,5°C Выход с незапитанным контактом Кнопка на передней панели предназначена для выбора режима работы (выключение, отключение при понижении или повышении температуры).</p> <ul style="list-style-type: none"> • Эксплуатация в сети низкого напряжения <p>Отключающая способность: - 8 А / 230 В~ - резистивная цепь - 2 А / 230 В~ - индуктивная цепь</p> <ul style="list-style-type: none"> • Эксплуатация в сети сверхнизкого напряжения <p>Отключающая способность от 1 МА до 500 мА 12 - 48 В~ / 12 - 24 В=</p> <p>Электронный термостат с ежедневной и недельной программой Предназначен для регулировки температуры систем мазутного, газового, электрического отопления в режиме комфорта, экономии и защиты от замерзания Постоянный показ текущей программы. 4 предустановленных программы, 1 свободная 2 регулируемых уровня температуры Диапаз. регулировки температуры от 7°C до 35°C Допустимая погрешность регулировки ± 0,5°C Постоянное сохранение программ Время автономной работы 100 час. 1 выход с реверсивным контактом</p> <p>Отключающая способность: - 8 А / 230 В~ - резистивная цепь - 2 А - 250 В~ - индукт. цепь - от 1 до 500 мА макс. - 12 до 48 В~</p>
1	5 модулей 767 21	<p>Отключающая способность: - 8 А / 230 В~ - резистивная цепь - 2 А - 250 В~ - индукт. цепь - от 1 до 500 мА макс. - 12 до 48 В~</p>
1	2 модуля 767 23	<p>Датчик для модульного термостата Lexic</p> <p>Обеспечивает измерение температуры для модульного термостата Lexic Кат. № 038 40</p>

Таблица выбора коробок, суппортов и рамок (стр. 32-33)

Подключение безвинтовыми зажимами без применения инструмента

Упак.	Кат. №.	Выключатели управления приводами
10	2 модуля 770 26	<p>Для непосредственного управления приводом рольставней: поднятие/опускание/остановка рольставней, штор или тентов 500 Вт макс.</p> <p> Выкл. с белой лицевой панелью</p>
1	792 26	<p> Выкл. с алюминиевой лицевой панелью</p>
10	2 модуля 770 25	<p>Кнопочный выкл. управления приводами Для непосредственного управления или управления через специальный блок приводом рольставней, штор или тентов 500 Вт макс.</p> <p> Кнопочн. выкл. с белой лицевой панелью</p>
1	792 25	<p> Кнопочн. выкл. с алюм. лицевой панелью</p>
1	2 модуля 766 90	<p>Однополюсное реле Для подключения устройств с низкой отключающей способностью рядом с оборудованием Резистивная нагрузка: 3 000 Вт Лампа накаливания: 1 800 Вт Низковольтная галогенная лампа: 1 800 Вт Люминесцентная лампа: 400 ВА Приводы рольставней: 530 Вт</p>



Меняемся, чтобы стать совершеннее

Более 200 усовершенствованных функций, позволяющих потребителю оборудовать офис и организовать рабочие места.



стр. 15
Контроллер управления освещением



стр. 25
Система контроля доступа



стр. 26
Индикатор подсветки препятствий



стр. 26
Информационный указатель

МОНТАЖНЫЕ СУППОРТЫ

В стене, на стене, на потолке, на полу, на рабочем столе



Кабель-канал DLP (стр. 48)



Напольная коробка (стр. 68)



Колонна (стр. 66)



Настольный блок (стр. 72)

МЕХАНИЗМЫ Mosaic™

фиксатор кабеля, ответвитель, кабельный вывод, заглушка

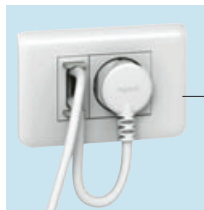

770 80



775 51



770 71



Таблица выбора коробок, суппортов и рамок (стр. 32-33)

Упак.	Кат. №	Фиксатор кабеля
1	1 модуль 770 80	Устанавливается совместно с розеткой и защищает чувствительные электроприборы (копировальная машина, факс, сервер, мед. оборудование...) от случайного отключения посредством закрепления шнура. Выдерживает усилие вырывания 350 Н (35 кг). Для шнуров \varnothing 4 - 8 мм, антибактериал.
10	2 модуля 775 53	Ответвитель Снабжен 3 зажимами для реализации ответвления 20 А
10	2 модуля 775 51	Кабельные выводы 16 А с кабельными зажимами. 4 безвинтовых зажима на передней и задней панели облегчают подключение.
10	775 50	20 А с кабельным зажимом
10	1 модуль 775 52	Вывод для провода \varnothing 8 мм
10	1 модуль 770 70	Заглушки Предназначена для закрытия неиспользуемого модуля. 1 модуль, цвет белый
10	2 модуля 770 71	2 модуля, цвет белый
10	1 модуль 792 70	1 модуль, цвет алюминий
10	2 модуля 792 80	2 модуля, цвет алюминий
10	791 51	Держатели этикеток Самоклеющиеся держатели этикеток для крепления на рамки Mosaic или на любой другой монтажный суппорт программы Mosaic. Держатель этикеток прозрачный выгнутый
10	791 52	Держатель этикеток прозрачный плоский

МЕХАНИЗМЫ Mosaic™

устройство защиты от перенапряжений, сменный модуль, фильтр



775 40



775 41



775 42



775 21



775 31



775 60



Таблица выбора коробок, суппортов и рамок (стр. 32-33)

Устройство защиты от перенапряжений

Упак.	Кат. №	Устройство защиты от перенапряжений
1	2 модуля 775 40	<p>16 А - 250 В~ - 50/60 Гц Обеспечивает защиту от перенапряжения атмосферного или промышленного происхождения в установках, уже защищенных ограничителем перенапряжений. Устанавливается после автоматического выключателя и защищает все розетки, подключенные каскадом, после устройства защиты от перенапряжения. Имеет сигнальную лампу для индикации работы. Номинальный разрядный ток (In): 1,5 кА Макс. допустимый ток (Imax): 6 кА Степень защиты (Up): L-N: 1 кВ; N-PE: 1 кВ Напряжение при разомкнутой цепи (Uoc): 3 кВ</p>

Сменный модуль для устройства защиты от перенапряжений

1	775 41	<p>Для Кат. № 775 40 (см. выше) взамен отработавшего модуля</p>
---	--------	---

Фильтр

1	2 модуля 775 42	<p>6 А - 250 В~ - 50/60 Гц Поставляется с предохранителем 5 x 20 - 6,3 А Кат. № 102 63 Измерения соответствуют CISPR 14 и 17 Конденсаторы для защиты от помех соответствуют стандарту NF C 93-190 Затухание фильтра измеряется согласно стандартам CISPR 14 и 17</p>
---	--------------------	--

МЕХАНИЗМЫ Mosaic™

выключатели нагрузки, трансформатор 230/12 В

Выключатель нагрузки

Упак.	Кат. №	Выключатель нагрузки
1	2 модуля 775 21	<p>Предназначен для локальной защиты части цепи от перегрузок и коротких замыканий. Используется в дополнение к основной защите. Благодаря возможности установки рядом с пользователем и селективности с основным устройством защиты, возобновление работы может быть немедленным. При подключении выключатель нагрузки имеет те же самые характеристики селективности, что и автоматический выключатель DNX P + N того же номинала Выключатель нагрузки Mosaic может использоваться также в качестве ограничителя местного потребления (в зависимости от номинала) Отключающая способность: 3000 А - NF C 61-410 (10/16 А) 1500 А - NF C 61-410 (6 А)</p>

Автоматический выключатель термомангнитный P + N 230 В~

1	775 21	<p>10 А</p>
1	775 22	<p>16 А</p>

АВДТ P + N 230 В~

1	775 31	<p>10 А</p>
1	775 32	<p>16 А</p>

Трансформатор 230/12 В 4ВА

1	2 модуля 775 60	<p>Первичное напряжение: 230 В~ - 50 Гц Вторичное напряжение: 12 В= 500 мА Макс. допустимая мощность: 4 ВА При использовании с розеткой 2К+3 или кабельным выводом появляется возможность подключения к ним низковольтных устройств.</p>
---	--------------------	--

МЕХАНИЗМЫ Mosaic™

розетки RJ 45 кат. 10^{GIGA}, кат. 6 и кат. 5e



Таблица выбора коробок, суппортов и рамок (стр. 32-33)

Соответствуют ISO 11801 изд.2.0, EN 50173-1 и EIA/TIA 568
 Розетки для быстрого монтажа без использования специальных инструментов
 Маркировка контактов выполнена двойным цветовым кодом 568 А и В с нумерацией контактов
 Коннекторы с автоматическим прорезанием изоляции проводников
 В случае ошибки монтажа возможно повторное подключение
 Подключение кабеля с любой стороны
 Возможен монтаж в любых суппортах глубины 35 мм для коннекторов UTP и FTP, 50 мм для STP

Упак.	Кат. №	Розетки RJ 45 кат. 10 ^{GIGA}
		Кат. 10^{GIGA}
	1 модуль	Для структурированной кабельной системы Legrand LCS 10 ^{GIGA}
10	765 73	STP/FTP - 9 контактов, штампованный экран
10	2 модуля 765 76	STP/FTP - 9 контактов, штампованный экран

Упак.	Кат. №	Розетки RJ 45 Кат. 6
		Кат. 6 STP
10	765 63	STP - 9 контактов, штампованный экран
10	2 модуля 786 31	STP - 9 контактов, штампованный экран
10	765 66	STP - 9 контактов, экранированная, сплав Zamak
10	765 93	STP - 9 контактов, штампованный экран, розетка под углом 90°
		Кат. 6 FTP
10	765 62	FTP - 9 контактов
10	794 62	FTP - 9 контактов, алюм. лицев. панель
10	2 модуля 765 65	FTP - 9 контактов
10	794 65	FTP - 9 контактов, алюм. лицев. панель
10	765 92	FTP - 9 контактов, розетка под углом 90°
5	786 93	FTP - 9 контактов, 2 RJ 45 поставляются с рамкой и суппортом для кабель-каналов DLP с крышкой 65 мм

Упак.	Кат. №	Розетки RJ 45 Кат. 6 (продолжение)
		Кат. 6 UTP
10	1 модуль 765 61	UTP - 8 контактов
10	794 61	UTP - 8 контактов, алюм. лицев. панель
10	2 модуля 765 64	UTP - 8 контактов
10	794 64	UTP - 8 контактов, алюм. лицев. панель
10	765 91	UTP - 8 контактов, розетка под углом 90°
5	786 63	UTP - 8 контактов, 2 RJ 45 поставляются с рамкой и суппортом для кабель-каналов DLP с крышкой 65 мм

Упак.	Кат. №	Розетки RJ 45 Кат. 5e
		Кат. 5e FTP
10	1 модуль 765 52	FTP - 9 контактов
10	2 модуля 765 55	FTP - 9 контактов
5	786 73	FTP - 5 контактов, 2 RJ 45 поставляются с рамкой и суппортом для кабель-каналов DLP с крышкой 65 мм
		Кат. 5e UTP
10	1 модуль 765 51	UTP - 8 контактов, 1 модуль
10	2 модуля 765 54	UTP - 8 контактов, 2 модуля

МЕХАНИЗМЫ Mosaic™ информационные проходные розетки



786 22



786 26

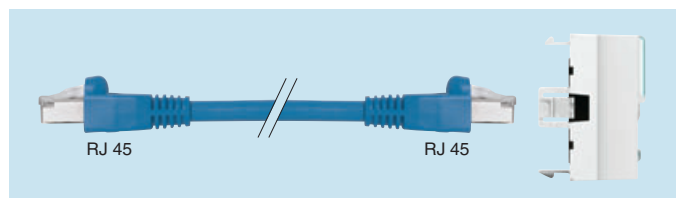

Принцип соединения

Таблица выбора коробок, суппортов и рамок (стр. 32-33)

Подключения сзади простым подсоединением вилки.
Доступ к сети через розетку RJ 45
Осуществление соединений Кат. 6 и Кат. 5е
Устройства соответствуют ISO 11801 изд. 2, EN 50173-1
и EIA/TIA 568 касательно эксплуатации совместно
с распределительными коробками.
Подключение кабеля с любой стороны.
Возможна установка в любые суппорты мин. глубиной 40 мм.

Упак.	Кат. №	Информационные проходные розетки
10	2 модуля 786 23	Кат. 6 FTP FTP - 9 контактов
10	786 27	FTP - 9 контактов, с алюм. лицев. панелью
10	786 22	Кат. 6 UTP UTP - 8 контактов
10	786 26	UTP - 8 контактов, с алюм. лицев. панелью
10	786 21	Кат. 5е FTP FTP - 9 контактов
10	786 25	FTP - 9 контактов, с алюм. лицев. панелью
10	786 20	Кат. 5е UTP UTP - 8 контактов
10	786 24	UTP - 8 контактов, с алюм. лицев. панелью

МЕХАНИЗМЫ Mosaic™ точки доступа Wi-Fi



779 13



779 14

Таблица выбора коробок, суппортов и рамок (стр. 32-33)

Обеспечивает доступ к локальной сети и/или к сети Интернет с любого компьютера, оборудованного внешним портом Wi-Fi или серийного Wi-Fi- совместимого ноутбука (Intel® Centrino); без подключения к розетке RJ 45 позволяет получить доступ к сети Ethernet например, для того, чтобы использовать принтер, осуществлять обмен данными с другими компьютерами или получить выход в Интернет.

Совместим с кабельными системами LCS, новыми или уже существующими.

Для установки в помещениях, где требуется обеспечить связь нескольких человек между собой (пример: конференц-зал) и/или для обеспечения связи при работе в разъездах.

Система должна включать как минимум:

- точку доступа Mosaic, установленную дополнительно или заменяющую розетку RJ 45 - инжектор Power over Ethernet (в форме вставки LCS) для установки в коммуникационном шкафу

Упак.	Кат. №	Точки доступа Wi-Fi Mosaic
4 модуля		Для установки во все типы суппортов мин. глубиной 40 мм. Подключение аналогично розетке RJ 45 (к коннектору LCS) Питание 48 В через POE Обеспечение безопасности шифрованием данных WPA2 (802.11i) и проверкой прав доступа (802.1x) В комплект поставки входит CD диск с ПО для конфигурации точки доступа.
1	779 14	Соответствует 802.11a и 802.11b/g, работает в двух диапазонах. Оборудованы розеткой RJ45 на передней панели Скорость передачи: до 54 Мбит/с на каждой частоте (802.11a и 802.11g) одновременно
1	779 13	Соответствует 802.11a и 802.11b/g, работает в двух диапазонах. Скорость передачи: до 54 Мбит/с на каждой частоте (802.11a и 802.11g) одновременно.
1	779 11	Соответствует 802.11 b/g Скорость передачи: до 54 Мбит/с



МЕХАНИЗМЫ Mosaic™

встроенные удвоители телефон / Ethernet, телефонные розетки



765 37



787 32

МЕХАНИЗМЫ Mosaic™

медные коммутаторы, другие информационные розетки



779 00

Таблица выбора коробок, суппортов и рамок (стр. 32-33)

Упак. Кат. № Встроенные удвоители Телефон / Ethernet

		Обеспечивают повышение безопасности связи: возможность кражи или снижения эффективности дубликаторов исключена Обеспечивают скорость передачи 10/100 Мбит/с Возможна установка в любые типы суппортов мин. глуб. 35 мм Маркировка подключаемого оборудования телефона/Ethernet расположена на защитной крышке
10	2 модуля 765 37	FTP - 9 контактов
10	765 36	UTP - 8 контактов



787 61



787 62



786 01

Розетки телефонные

		Розетки RJ 11 и RJ 12 Оснащены модульным коннектором Jack с зажимом на 1/4 оборота для быстрого подключения Возможность повторного подключения
10	1 модуль 787 30	RJ 11, 4 контакта
10	2 модуля 787 31	RJ 11, 4 контакта
10	787 32	RJ 12, 6 контактов
		Розетка RNIS Numeris Зажимы с автоматическим снятием изоляции при повороте на 1/4 оборота для быстрого подключения Возможность повторного подключения
10	787 34	8 контактов, заземляющий зажим 2,5 мм ²

Упак. Кат. № Коммутаторы 10/100 база T встраиваемые

		Для подключения к сети информационных устройств (компьютеры, принтеры, сервера...). Системные требования: сетевая карта Ethernet 10/100 base T. Скорость передачи данных 10/100 Мбит/с. Расширение сети можно осуществить заменив розетки RJ 45 на коммутатор. Подключение без использования инструмента. Соответствует IEEE 802-3 (Ethernet) и EN 50081/82-2 (соответствие требованиям ЭМС) Монтаж в любые типы суппортов мин. глуб. 40 мм Оборудованы: - 6 портов на передней панели + 1 боковой коннектор RJ45 для кабельных соединений и для проверки каналов связи - индикаторы состояния портов, встроенные в коннекторы RJ45 - цифровая маркировка портов от 1 до 6 и держатель маркировки для идентификации коммутатора
		Неуправляемые
1	6 модулей 779 01	Питание Power Over Ethernet
1	779 00	Питание 230 В~
		Управляемые
1	779 20	Питание 230 В~

Лицевые панели для информационных розеток

10	2 модуля 786 04	Оснащены прозрачным держателем маркировки Для простого коннектора формата Keystone
10	786 01	Розетка ACO II
10	786 02	Для простого коннектора формата Systemax
10	786 03	Для двойного коннектора формата Systemax

Розетки USB и IEEE 1394

		Предназначены расположить точки подключения максимально близко к пользователю Подсоединение винтовыми зажимами сечением 1 мм ²
1	1 модуль 787 61	USB розетка Для подключения устр-в USB (принтер, сканер) Макс. дл. кабеля: 5 м
1	787 62	IEEE 1394 розетка Розетка типа FireWire или i.link специальная для передачи большого объема данных (цифр. фото и видеозаписей) Макс. длина кабеля: 5 м

механизмы Mosaic™ другие информационные розетки, оптоволоконное оборудование



Таблица выбора коробок, суппортов и рамок (стр. 32-33)

Упак.	Кат. №	Другие информационные розетки
1	2 модуля 787 65	Разъем SUB D Контакты с завинчивающимся коннектором служат для обеспечения серийной связи типа RS 232
1	787 67	Контакты с припаиваемым коннектором служат для обеспечения серийной связи типа RS 232
1	787 66	Контакты с припаиваемым коннектором служат для обеспечения специальной линии связи типа X21 между 2 удаленными установками
Волоконно-оптические розетки Mosaic		
1	2 модуля 786 16	Снабжены дуплексным адаптером: 2 входа/2 выхода Позволяют подключить 2 волокна с помощью коннекторов Поставляются с защитными колпачками Снабжены прозрачным держателем этикетки Оптическая розетка с адаптером 2 x ST Байонетное соединение (совместимо с STII)
1	786 17	Оптическая розетка с дуплексным адаптером SC С линейным подключением.
1	786 18	Оптическая розетка с дуплексным адаптером LC С линейным подключением
ИК управляющие механизмы		
Работа на базе закодированных инфракрасных сигналов		
Беспроводное дистанционное управление Mosaic		
Дальность действия: 1/2 круга с радиусом 6 м В комплект поставки входит настенная розетка (с надежной системой крепления клипсами) Разм : 86 x 80 x 20,2 мм Поставляется с 2 алкалиновыми элементами питания 1,5 В - LR03		
1	Белый 784 82	1 канала
1	784 84	3 канала
Мобильное дистанционное управление		
Дальность действия: 10 м Алкалиновые элементы питания 9 В - 6F22 (в комплект поставки не входят)		
1	Серый 882 01	3 канала Поставляются с настенным креплением Разм.: 135 x 40 x 22 мм
Аксессуары		
10	787 34	Разъем для доступа к шине Предназначен для подсоединения инструмента конфигурации

СКС LEGRAND

Оборудование СКС Legrand: основные технические характеристики и возможности развития



Для монтажа электрооборудования
Коммуникационные шкафы, монтажные рамы, системы управления обогревом и кабельным монтажом



Для вертикального монтажа
Применение оптоволоконна или структурированной кабельной системы LCS10^{619a} позволяет использовать одну и ту же технику электросоединений во всей установке

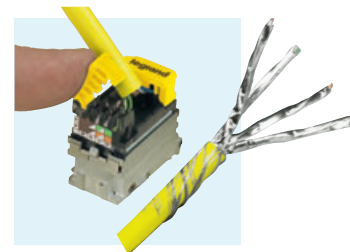

Для горизонтального монтажа
Распределительные коробки и медные выводы отличаются легкостью применения, что позволяет их использовать совместно с другим оборудованием, максимально приближив к требованиям конкретного потребителя



Большая мобильность системы
Использование точек доступа Wi-Fi позволяет улучшить такие характеристики системы как производительность, простота применения и мобильность

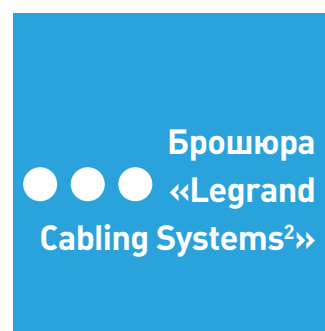

кабельная система Legrand LCS² механизмы аудио- и видеорозеток Mosaic™



787 71



787 72



787 74



787 73



787 70

Упак.	Кат. №	Розетка DVI-I
1	Белый 787 71	Для передачи цифрового и аналогового видеосигнала высокой четкости от источника (компьютера) к совместимому устройству (плазменному или ЖК-экрану, проектору и т.п.). Розетка DVI-I. 2 модуля.

Упак.	Кат. №	Розетки HD15
1	Белый 787 72	Для передачи аналогового видеосигнала от источника (компьютера) к совместимому устройству (плазменному или ЖК-экрану, проектору и т.п.). Розетки HD15 1 модуль. Соединение с блоком контактов пайкой.
1	787 57 792 57	2 модуля Винтовое соединение.
1	787 74	Розетка HD15 + 3.5 мм 2 модуля Винтовое соединение.
1	787 59	Розетка HD15 + 5 BNC (RGBHV) С предварительно выполненным соединением

Упак.	Кат. №	Розетки 3,5 мм
1	Белый 787 64	Для подключения портативных источников аудио-видеосигнала. Розетка 3,5 мм, 1 модуль. Винтовое соединение.
1	787 73	Розетка 3,5 мм, 1 модуль. Соединение с блоком контактов пайкой.

Упак.	Кат. №	Усилительный комплект с розетками HD15 + 3,5 мм
1	Белый 787 70	Для передачи аудио-видеосигнала на расстояние более 20 м. Соединитель HD 15 используется для передачи видеосигнала (разрешения до UXGA), а гнездо 3,5 мм – для аудиосигнала. - Передатчик с гнездами HD15 и 3,5 мм, 4 модуля. - Приемник с гнездами HD15 и 3,5 мм, 4 модуля. - Блок питания приемника или передатчика от электросети, 4 модуля. Для передачи сигнала между передатчиком и приемником используется кабель кат. 6 (Кат. № 327 56), подключаемый к гнездам RJ 45 LCS ²

Упак.	Кат. №	Другие аудио- и видеорозетки
1	Белый 787 68 792 75	Розетки HDMI типа A 2 модуля. Для передачи цифрового и аналогового аудио-видеосигнала высокой четкости от источника (проигрывателя HD-DVD, компьютера и т.п.) к совместимому устройству (плазменному или ЖК-экрану, и т.п.).
1	787 69	Розетка YUV 1 модуль. Для соединения источников и приемников аналогового сигнала высокой четкости: DVD-проигр., мониторов ПК, плазменных экранов, и т.п.
1	787 52	Розетка с 1 гнездом RCA 1 модуль. Исп. для передачи композитного видеосигнала от любого периферийного устройства, такого как видеокамера, DVD-проигр.
1	787 53	Розетка с 2 гнездами RCA 1 модуль. Исп. для передачи видеосигнала от любого периферийного устройства, такого как видеокамера, DVD-проигр.
1	787 54 792 54	Розетка с 3 гнездами RCA 1 модуль. Исп. для передачи композитного видеосигнала и стереозвукового сигнала от любого периферийного устройства, такого как DVD-проигр., система видео-конференц-связи и т.п.
1	787 58	Розетка BNC 75 1 модуль. Исп. для передачи композитного видеосигнала от любого периферийного устройства, такого как видеокамера, DVD-проигр.
1	787 63	Розетка S-Video (4-контактный соединитель mini-DIN) 1 модуль. Исп. для передачи видеосигнала YC от любого периферийного устройства, такого как видеокамера, DVD-проигр.

Упак.	Кат. №	Шнуры
1	517 20	Шнур HDMI Длина 10 м. Для подключения аудио-видеотерминала, проигрывателя DVD, плазм. или ЖК-экрана и т.п.) к HDMI-розетке. Если расстояние до розетки превышает 10 м, применяется HDMI-усилитель Кат. № 779 30.
1	517 22	Шнур HD15 + 3,5 мм Длина 2 м. Для подключения терминала (ПК, видеопроектора) к розеткам HD 15 (видео) и 3,5 мм (аудио).
1	779 30	Усилитель HDMI Применяется со шнурами HDMI увеличенной длины. Оснащается 2 гнездами HDMI и используется со шнурами HDMI (например, Кат. № 517 20). Не нуждается во внешнем источнике питания.

Упак.	Кат. №	Кабели
1	327 80	Кабели HDMI Длина 20 м. Для подключения к розеткам HDMI на удалении до 10 м.
1	327 81	Кабели VGA Длина 20 м. Задействованы все контакты соединителя HD15.

МЕХАНИЗМЫ Mosaic™

система контроля доступа



767 01

767 02

Таблица выбора коробок, суппортов и рамок (стр. 32-33)

Упак.	Кат. №	Кодовая панель контроля доступа
1	767 01	<p>Автономная кодовая панель с возможностью интеграции в общую систему безопасности 5 модулей - IP 30 - 12 В пост. тока - 350 мА 2 светодиода красн./зел. - сигнал зуммера. Автономная работа, прямое подключение к сети в помещениях с низким уровнем контроля</p> <p>Объем памяти: 99 кодов Релейные выходы НО/НЗ Время срабатывания реле от 0 до 255 с Питание Кат. №. 047 95 Работа в составе общей системы безопасности в помещениях с высоким уровнем контроля Совместима с интерфейсами контроля доступа, использующими протокол Wiegand 26,30</p>
1	767 07	<p>Электромагнитный замок Усилие на отрыв: 300 кг Питание: 12 В пост. тока - 500 мА - 24 В пост. тока - 250 мА Габариты замка : 27 x 46 x 248 мм Габариты пластины: 11 x 37 x 185 мм Встроенный дверной контакт</p>
1	408 98	<p>Электрическая защелка Защелка с удержанием предназначена для открытия двери направо или налево Извлечение во всех положениях 12 В переменного или постоянного тока, 0,5 А, 6 Вт Габариты: 158 x 26 x 32 мм</p>
1	047 95	<p>Блок питания Подает стабилизированное сглаженное напряжение Входное напряжение 230 В, выходное -12 В пост. тока - 1,25 А</p>
1	767 02	<p>Считыватель ключей-карточек Для применения в случаях связанных с повышенным уровнем безопасности и легкостью в эксплуатации. До 500 пользователей в автономном режиме и до 10 000 через централизованное управление. Функционирует с управляющим устройством Legrand или через протокол Wiegand 26 бит</p>
1	767 03	<p>Биометрический считыватель отпечатков пальцев Адаптирован для зданий с высоким требованием к уровню безопасности. Удобен в использовании. До 999 пользователей в автономном режиме или через централизованное управление.</p>

МЕХАНИЗМЫ Mosaic™

розетки TV и TV/FM/SAT



787 80

787 82

787 86

787 50

787 51

Упак.	Кат. №	Розетки TV и TV/FM/Sat
10	787 80	<p>С безвинтовым зажимом для подсоединения коакс. кабеля. Для установки радио- и спутниковой связи с инд. демодулятором. Для приема анал. и цифр. Передач (спутниковый канал)</p> <p>TV розетка типа «F», топология «звезда», 4-2400 МГц</p>
10	787 81	<p>TV розетка, топология «звезда», диаметр 9,52 мм (гнездо)</p>
10	787 82	<p>TV розетка, топология «звезда», диаметр 9,52 мм (штекер)</p>
10	787 83	<p>Розетка TV/FM, топология «звезда», диаметр 9,52 мм (ECH01) (гнездо+штекер)</p>
10	787 86	<p>Розетка TV/FM/SAT, топология «звезда»</p>
10	787 87	<p>TV/FM розетка проходная</p>
10	787 88	<p>TV/FM розетка оконечная</p>
10	677 137	<p>TV розетка проходная</p>
10	677 138	<p>TV розетка оконечная</p>
10	2 модуля 787 50	<p>Розетки для колонок Розетка для колонок 1 модуль – клемм. колод. 4 мм²</p>
10	787 81	<p>Розетка для колонок 2 модуля – клемм. колод. 4 мм²</p>

МЕХАНИЗМЫ Mosaic™

большие и малые световые табло, лампочки подсветки



Таблица выбора коробок, суппортов и рамок (стр. 32-33)

Подсветка осуществляется с использованием светодиодов с низким энергопотреблением и сроком службы до 100 000 часов.

Упак.	Кат. №	Большие световые табло	Упак.	Кат. №	Малые световые табло
		Снабжены светодиодами и откидной крышкой для помещения предварительно напечатанных надписей. По вопросу печати надписей обратитесь в представительство компании Legrand	10	2 модуля 785 60	Малое световое табло с подсветкой красным светодиодом 12-24-48 В
5	2 модуля 785 20	Световое табло с подсветкой белыми светодиодами, 2 уровня мощности на выбор (0,2 Вт или 1Вт)	10	785 61	Малое световое табло с подсветкой белым светодиодом 12-24-48 В
5	785 21	Световое табло с подсветкой синими светодиодами, 2 уровня мощности на выбор (0,2 Вт или 1Вт)	10	785 62	Малое световое табло с подсветкой зеленым светодиодом 12-24-48 В
5	785 24	Световое табло с подсветкой светодиодами 2 цветов (зеленый или красный) Конкретное сочетание цветов регулируется на каждом отдельном табло	10	785 63	Малое световое табло с подсветкой синим светодиодом 12-24-48 В
1	5 модулей 785 22	Табло с подсветкой белыми светодиодами	10	785 70	Малое световое табло с подсветкой красным светодиодом 230 В
1	785 23	Табло с подсветкой синими светодиодами	10	785 71	Малое световое табло с подсветкой белым светодиодом 230 В
			10	785 72	Малое световое табло с подсветкой зеленым светодиодом 230 В
			10	785 73	Малое световое табло с подсветкой синим светодиодом 230 В
			1	785 10	Малое световое табло для подсветки плинтуса 230 В
			10	747 90	Комплект этикеток с цифрами от 0 до 9 и буквами от А до Я
					Лампочки подсветки антибактериальные белые
					Предназначены для индикации и подсветки. Поставляются с 4 цветными этикетками (красная, оранжевая, зеленая и синяя)
			10	1 модуль 785 01	Одинарная лампочка подсветки 230 В
			10	785 02	Двойная лампочка подсветки 230 В
			10	785 51	Одинарная лампочка подсветки 12-24-48 В
			10	785 52	Двойная лампочка подсветки 12-24-48 В
					Выключатели подсветки различных препятствий
			1	2 модуля 785 11	Устройство оснащено инфракрасным датчиком, фотозлементом и комплектом светодиодов Устанавливается вблизи различных препятствий, например ступенек Механизм отслеживает движение в помещении и при приближении человека, освещает препятствие. Устройство оснащено отключаемым звуковым сигналом

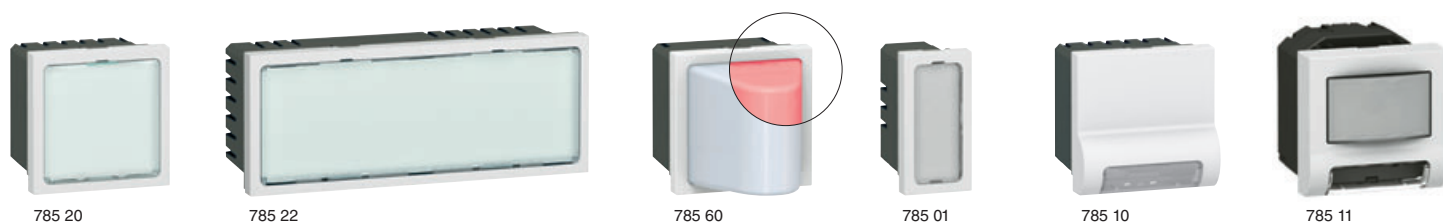

наборы рабочих установок программа Mosaic™ встраиваемые или навесные

НОВИНКА



788 73



788 87

Наборы готовы для монтажа силовых и телекоммуникационных розеток Программы Mosaic (стр. 14-26)

Упак.	Кат. №	Встраиваемые наборы рабочих установок
		Устанавливаются в стены, для скрытой электропроводки. Оборудованы: - встраиваемой коробкой глубиной 50мм, с отверстиями для кабелей диаметром 20 и 25 мм - суппортами на 4 модуля для монтажа механизмов серии Mosaic без использования инструментов - распорными перегородками суппортов для возможности монтажа 2-х модульных изделий Mosaic - белой лицевой рамкой - разделительной перегородкой для сильного и слабого токов
1	788 72	2 x 4 модулей
1	788 73	3 x 4 модулей
1	788 74	4 x 4 модулей

Упак.	Кат. №	Навесные наборы рабочих установок
		Установка на стены, для скрытой или настенной электропроводки Оборудованы: - навесной коробкой с прямоугольными входами для кабельных каналов размеров до 40x20 мм (сверху, снизу или сбоку) - суппортами на 4 модуля для монтажа механизмов серии Мозаик без использования инструментов - распорными перегородками суппортов для возможности монтажа 2-х модульных изделий Mosaic - белой лицевой рамкой - разделительной перегородкой для сильного и слабого токов
1	788 86	2 x 4 модулей
1	788 87	3 x 4 модулей
1	788 88	4 x 4 модулей

НАБОРЫ РАБОЧИХ УСТАНОВОК ПРОГРАММА MOSAIC™

Быстрый монтаж

2 типа монтажа:

> Скрытый монтаж

- Независимые пластиковые суппорты монтируются без инструмента (защелкиванием)

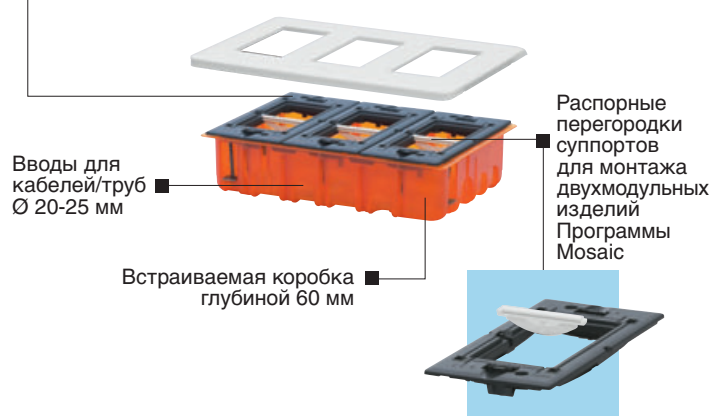

> Накладной монтаж

- Возможность фиксации DIN-рейки для установки модульного оборудования

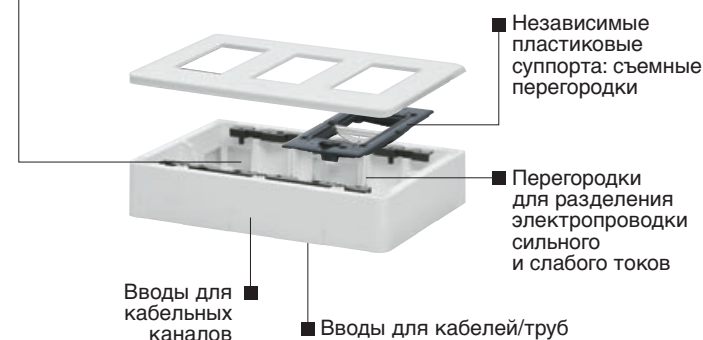

рамки Mosaic™



788 01

790 02

788 03

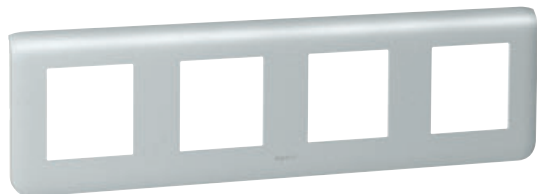

790 08



788 25

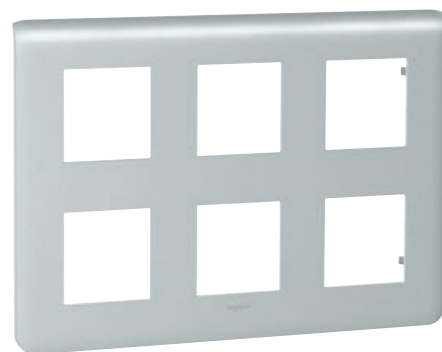

790 32

Упак.	Кат. №		Рамки
	белый	алюм	
			Крепятся на суппортах винтовыми зажимами или захватами, вставляемыми в специальные прорези (при необходимости можно увеличить толщину конструкции)
10 5	788 11	790 11	Для 1 модуля Крепится на суппорте Кат. № 802 51
10 5	788 01	790 01	Для 1 модуля Крепится на суппорте Кат. № 802 50
10	788 02	790 02	Для 2 модулей Крепится на суппортах Кат. № 802 51/60/61/62/69
10 5	788 03	790 03	Для 3 модулей Крепится на суппорте Кат. № 802 59
10 5	788 14	790 14	Для 4 модулей горизонт. установка Крепится на суппортах Кат. № 802 52/58
10 5	788 15	790 15	Для 5 модулей горизонт. установка Крепится на суппортах Кат. № 802 52/58
10 5	788 25	790 25	Для 5 модулей вертикал. установка Крепится на суппортах Кат. № 802 52/57
10 5	788 04	790 04	Для модулей 2x2 горизонт. установка Крепится на суппортах Кат. № 802 52/58
10 5	788 22	790 22	Для модулей 2x2 вертикал. установка Крепится на суппортах Кат. № 802 52/57
10 5	788 16	790 16	Для 6 модулей горизонт. установка Крепится на суппорте Кат. № 802 53
10 5	788 18	790 18	Для 8 модулей горизонт. установка Крепится на суппорте Кат. № 802 53
10 5	788 06	790 06	Для 3x2 модулей горизонт. установка Крепится на суппорте Кат. № 802 53
10 5	788 23	790 23	Для 3x2 модулей вертикал. установка Крепится на суппорте Кат. № 802 53

Упак.	Кат. №		Рамки (продолжение)
	белый	алюм	
1	788 10	790 10	Для 10 модулей горизонт. установка Крепится на суппорте Кат. № 802 54
1	788 08	790 08	Для модулей 4x2 горизонт. установка Крепится на суппорте Кат. № 802 54
5 1	788 30	790 30	Для модулей 2x5 Крепится на суппорте Кат. № 802 64
5 1	788 38	790 38	Для модулей 2x2x2 Крепится на суппорте Кат. № 802 64
1	788 39	790 39	Для модуля управления освещением (Кат. № 784 30) специальный суппорт не требуется
5 1	788 36	790 36	Для модулей 2x6 Крепится на суппорте Кат. № 802 66
5 1	788 37	790 37	Для модулей 2x8 Крепится на суппорте Кат. № 802 66
5 1	788 32	790 32	Для модулей 2x3x2 Крепится на суппорте Кат. № 802 66

рамки Mosaic™



Упак.	Кат. №	Специальные рамки renovation
10	788 64	Для 2x2 модулей горизонт. установка
10	788 66	Для 3x2 модулей горизонт. установка
10	788 54	Для 2x2 модулей вертикальная установка
10	788 56	Для 3x2 модулей вертикальная установка

5	788 80	<p>Рамка IP 44 специальная, антибактериальная</p> <p>Рамка выполнена из антибактериального материала. Имеет функции управления и подключения. Ударопрочная и герметичная, применяется в местах, требующих частой уборки, например:</p> <ul style="list-style-type: none"> - места общего пользования (санузлы...) - медицинские учреждения (больницы, другие учреждения с медицинским обслуживанием...) - лаборатории (производство с/х продукции, фармацевтическая промышленность, образовательные учреждения...) <p>Оснащенная шторкой с мембраной может выполнять функцию подключения и управления оборудованием Mosaic</p> <p>Установка на накладной монтажной коробке невозможна</p>
---	--------	---

Антибактериальные решения		
10	787 22	Рамка 2 модуля
10	787 23	Рамка 2x2 модуля. Вертикальная.
10	787 24	Рамка 4 модуля.
10	787 25	Рамка 2x2 модуля. Горизонтальная.
10	787 26	Рамка 6 модулей

Аксессуары		
10	787 20	Заглушка
10	787 21	Заглушка

рамки Mosaic™

степень совместимости с продукцией Mosaic предыдущих лет выпуска

■ На многопостовых конструкциях с межосевым расстоянием 57 мм:

Применять суппорты на 2 модуля, объединенные между собой (Кат. № 802 51) и специальные рамки renovation (Кат. № 788 54/56/64/66)

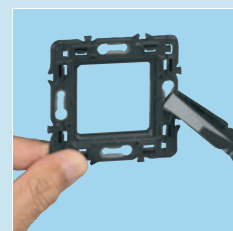
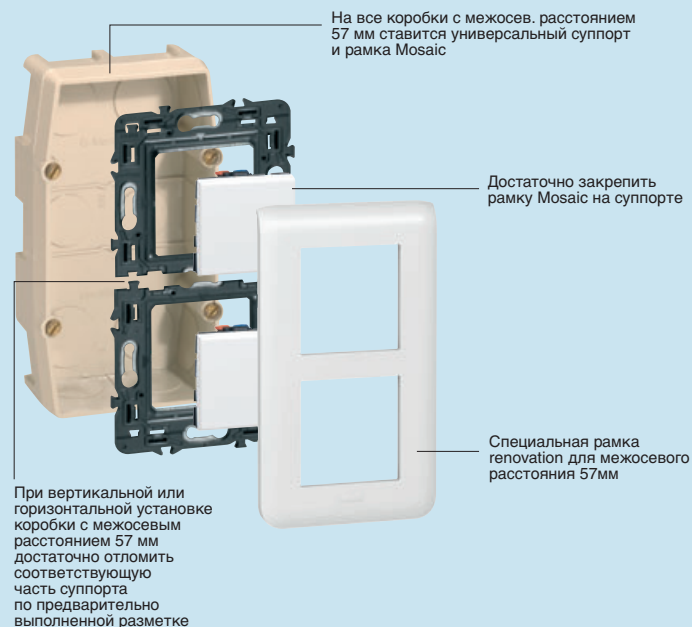

■ Степень совместимости с продукцией Mosaic предыдущих лет выпуска

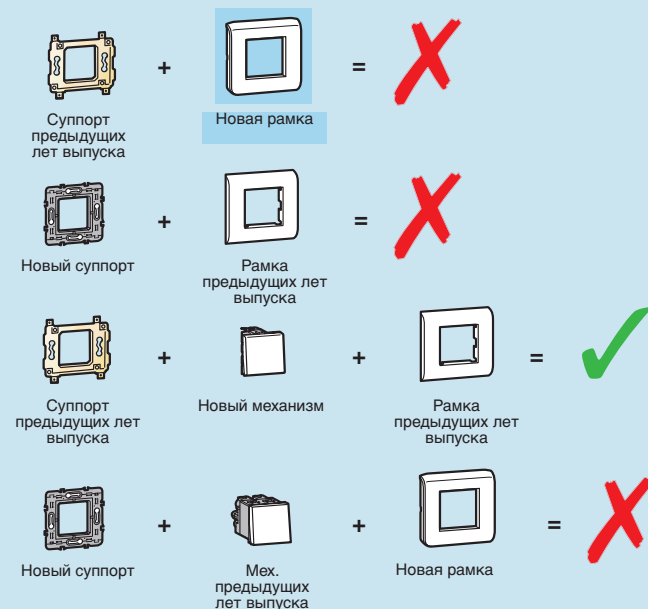

суппорты Mosaic™

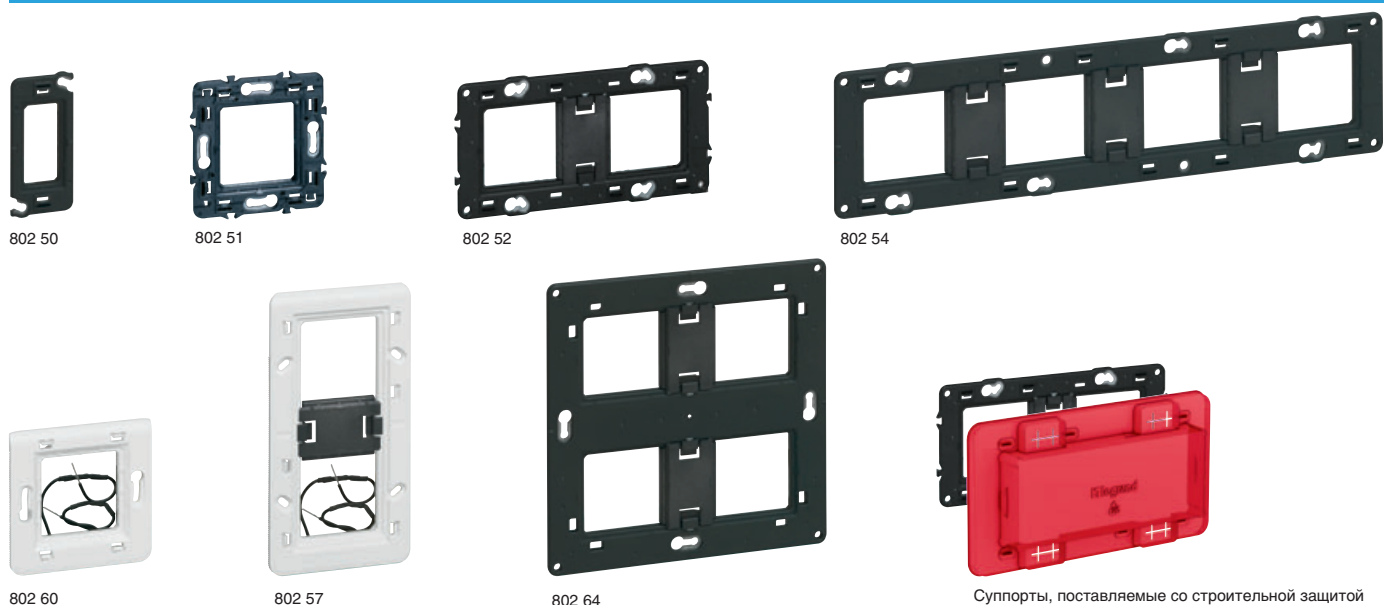

Упак.	Кат. №	Суппорты
		Все суппорты поставляются с винтами, защищенными от попадания штукатурки
10	802 50	Для 1 модуля
10	802 51	Для 2 модулей
10	802 61	Для 2 модулей с захватами (длина 27 мм) Для 2 модулей с удлиненными захватами (длина 37 мм)
10	802 69	
5	802 59	Для 3 модулей
10	802 52	Для 4, 5 или 2x2 модулей горизонтальная или вертикальная установка
5	802 53	
5	802 54	Для 6, 8 или 3x2 модулей горизонтальная и вертикальная установка
5	802 64	
5	802 66	Для 2x6, 2x8 или 2x3x2 модулей

Упак.	Кат. №	Суппорты с подсветкой
		Оснащены светодиодными рассеивателями низкого энергопотребления (0,3 кВт/час в год при постоянном использовании) для создания ореола подсветки через переднюю панель
1	802 60	Для 2 модулей Мощность: 0,03 Вт Идеально подходит для подсветки
1	802 62	Для 2 модулей Мощность: 1,4 Вт Идеально подходит для индикации

Упак.	Кат. №	Суппорты с подсветкой (продолжение)
1	802 57	Для 5 или 2x2 модулей вертикальная установка Мощность: 0,03 Вт Предназначен для подсветки
1	802 58	Для 4, 5 или 2x2 модулей горизонтальная установка Мощность: 0,03 Вт Предназначен для подсветки

Упак.	Кат. №	Суппорты для тонких перегородок
10	802 90	Узкий 1 модуль Монтируется на коробку Кат. № 800 10
10	802 91	2 модуля Монтируется на 2 коробки Кат. № 800 10
10	802 92	Узкий 2x1 модуль вертикальная установка Монтируется на коробку Кат. № 800 11

Упак.	Кат. №	Изоляционные коробки для механизма
		Предназначены для защиты механизма встроенного в стену
10	800 10	1 модуль для Кат. № 802 90/91
10	800 11	2 модуля для Кат. № 802 92

Упак.	Кат. №	Суппорты модульные
10	802 99	Для крепления оборудования Mosaic на модульной рейке

Упак.	Кат. №	Заглушки
		Обеспечивают защиту от прямого контакта (степень защиты IP 20) на панели, где проводятся работы и еще не установлены рамки (см. пояснения на стр. 31)
10	791 04	Заглушка для суппортов Кат. № 802 52/58, оснащена 4 модулями
10	791 06	Заглушка для суппортов Кат. № 802 53/66, оснащена 6 модулями
10	791 10	Заглушка для суппорта Кат. № 802 54, оснащена 10 модулями

накладная монтажная коробка Mosaic



802 80

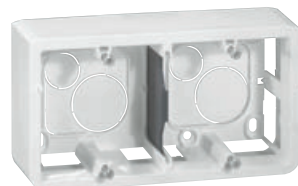

802 85



802 82

Упак.	Кат. №	Коробки накладные
5/50	802 80	На 2 модуля Коробка для суппорта Кат. № 802 51 Оснащена съемным входом 20 x 12,5 мм Глубина 30 мм
5/100	802 81	Глубина 40 мм
2/20	802 89	На 3 модуля Коробка для суппорта Кат. № 802 59 Оснащена съемным входом 20 x 12,5 мм Глубина 40 мм
5/20	802 85	На 4, 5 или 2x2 модулей горизонтальная установка Коробка для суппорта Кат. № 802 52 Оснащена съемным входом 32 x 12,5 мм Глубина 40 мм
5/40	802 86	На 6, 8 или 3x2 модулей горизонтальная установка Коробка для суппорта Кат. № 802 53 Оснащена съемным входом 32 x 12,5 мм Глубина 40 мм
2/20	802 84	На 10 или 4x2 модулей горизонтальная установка Коробка для суппорта Кат. № 802 54 Оснащена съемным входом 40 x 20 мм Глубина 40 мм
5/20	802 82	На 5 или 2x2 модулей вертикальная установка Коробка для суппорта Кат. № 802 52 Оснащена съемным входом 20 x 12,5 мм Глубина 40 мм
5/40	802 83	На 3x2 модулей вертикальная установка Коробка для суппорта Кат. № 802 53 Оснащена съемным входом 20 x 12,5 мм Глубина 40 мм
1/10	802 74	На 2x5, 2x2x2 модулей или для модуля управления освещением Коробка для суппорта Кат. № 802 64 Оснащена съемным входом 40 x 20 мм Глубина 50 мм
1/10	802 76	На 2x6, 2x8 или 2x3x2 модулей Коробка для суппорта Кат. № 802 66 Оснащена съемным входом 40 x 20 мм Глубина 50 мм

суппорты Mosaic™

Модульная конструкция стала проще благодаря универсальному суппорту

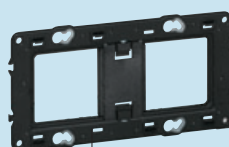

Суппорт для горизонт. или вертикал. установки
Наличие съемной перегородки позволяет создавать полную или частичную модульную конструкцию



Применение заглушек:



Применение заглушек Кат. № 791 04



Применение заглушек Кат. № 791 06

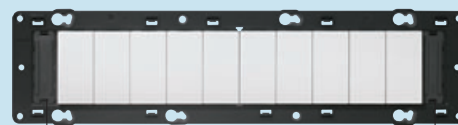

Применение заглушек Кат. № 791 10

Если полная емкость суппорта не использована, необходимо заполнить зазоры заглушками, чтобы обеспечить степень защиты IP 20, пока лицевые панели еще не установлены

Суппорт с подсветкой: техническое новшество и экономия электроэнергии



Рассеиватель со светодиодами

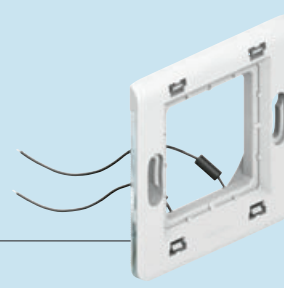



























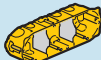

Для функций индикации или подсветки Имеется в наличии в конфигурации 2 модуля (Кат. № 802 60/62), в конфигурации 4, 5 или 2 x 2 модуля горизонт. установки (Кат. № 802 58) и в конфигурации 5 или 2 x 2 модуля верт. установки (Кат. № 80257)

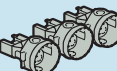
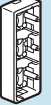
Очень низкое энергопотребление:

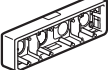
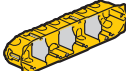
- Кат. № 802 62: 12 кВт.час в год
- Кат. № 802 57/58/60: 0,3 кВт.час в год

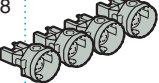
коробки, суппорты и рамки Mosaic™

		УНИВЕРСАЛЬНЫЕ СУППОРТЫ		РАМКИ MOSAIC			
	1 модуль		802 50		788 01 ○ 790 01 ●		
			802 51 802 60 (с подсветкой) 802 62 (с индикацией) 802 61/69 (на захватах)		788 02 ○ 790 02 ● 788 11 ○ 790 11 ●		
	3 модуля		802 59		788 03 ○ 790 03 ●		
	4 модуля		802 52		788 14 ○ 790 14 ●		
	5 модулей				788 15 ○ 790 15 ●		
	2 x 2 модуля				802 58 (с подсветкой)		788 04 ○ 790 04 ●
	5 модулей				802 57 (с подсветкой)		788 25 ○ 790 25 ●
	2 x 2 модуля				788 22 ○ 790 22 ●		
	8 модулей		802 53		788 16 ○ 790 16 ●		
	3 x 2 модуля				788 18 ○ 790 18 ●		
	3 x 2 модуля				788 06 ○ 790 06 ●		
	10 модулей		802 54		788 23 ○ 790 23 ●		
	4 x 2 модуля				788 10 ○ 790 10 ●		
	2 x 5 модулей		802 64		788 08 ○ 790 08 ●		
	2 x 2 x 2 модуля				788 30 ○ 790 30 ●		
	2 x 6 модулей		802 66		788 38 ○ 790 38 ●		
	2 x 8 модулей				788 36 ○ 790 36 ●		
	3 x 2 x 2 модуля				788 37 ○ 790 37 ●		
					788 32 ○ 790 32 ●		
					788 80 ○		

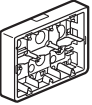
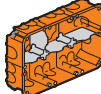
НАКЛАДНЫЕ МОНТАЖНЫЕ КОРОБКИ		ВСТРАИВАЕМЫЕ МОНТАЖНЫЕ КОРОБКИ ВАТІВОХ							
		ДЛЯ СУХИХ ПЕРЕГОРОДОК		ДЛЯ КИРПИЧНЫХ СТЕН		КОРОБКИ ПОВЫШЕННОЙ ПРОЧНОСТИ		ДЛЯ СТЕН ИЗ МОНОЛИТНОГО БЕТОНА	
Глуб. (мм)	Кат. №	Глуб. (мм)	Кат. №	Глуб. (мм)	Кат. №	Глуб. (мм)	Кат. №	Глуб. (мм)	Кат. №
		40	 800 40	40	 801 40				
30 40	 802 80 802 81	40 50 60	 800 41 800 51 800 61	30 40 50 60	 801 31 801 41 801 51 801 61	40 50	 801 01 801 21	58 58	 819 41 819 40
40	802 89	40	 800 49	40	 801 49				
40	 802 85								
		40 50	 800 42 800 52	40	 801 42	40	 801 02	58	 819 42
40	 802 82			30 40 50 60	 2 x 801 31 2 x 801 41 2 x 801 51 2 x 801 61	50	801 22	58	 2 x 819 41
40	 802 86								
		40 50	 800 43 800 53	40	 801 43	40	 801 03	58	 3 x 819 41
40	 802 83			30 40 50 60	 3 x 801 31 3 x 801 41 3 x 801 51 3 x 801 61	50	801 23		
40	 802 84	40 50	 800 44 800 54	40	 801 44			58	 4 x 819 41
				30 40 50 60	 4 x 801 31 4 x 801 41 4 x 801 51 4 x 801 61				
50	 802 74					50	 801 24		
50	 802 76					50	 801 26		

мини-плинтусы DLPlus: профили, аксессуары

ПРОФИЛИ		АКСЕССУАРЫ										
	2,10 м	Заглушка	Внутренний угол	Внешний угол	Плоский угол	Фиксатор кабеля	Накладка на стык	T-образное ответвление	Ответвление с перегородкой	Ответвительная коробка	Изолир. прокладка	Подкладка под плинтус 2,1 м
МИНИ-ПЛИНТУСЫ БЕЛЫЕ												
20 x 12,5	300 07	312 02	302 21	302 21	302 23	—	336 02	302 24		303 16	304 18	306 77
	300 08											
32 x 12,5	300 14	312 03	302 51	302 51	302 53	—	336 03	302 54	333 17	303 16	304 18	306 77
	300 15											
40 x 12,5	300 20	312 04	333 15	333 15	333 16	—	336 06	302 07	333 17	303 16	304 18	306 77
32 x 16	308 04	312 07	333 25	333 25	333 27	—	336 04	333 30	333 29	303 16	304 18	306 77
40 x 16	300 21	312 08	333 26	333 26	333 28	—	336 06	302 07	333 29	303 16 303 26	304 18	306 77
60 x 16	300 26	302 90	302 91	302 92	302 93	302 95	336 08	302 09	302 26	303 16 303 26	304 18	306 77
32 x 20	300 17	312 09	302 71	302 71	302 73	—	336 04	302 74	302 16	303 16 303 26	304 18	306 77
40 x 20	300 27	312 11	302 81	302 81	302 83	—	336 06	302 08	302 16	303 16 303 26	304 18	306 77
60 x 20	301 14	302 90	302 91	302 92	302 93	302 95	336 08	302 09	302 26	303 16 303 26	304 18	306 77
75 x 20	300 33	303 00	303 01	303 02	303 03	303 05	336 09	302 18	302 26	303 16 303 26	304 18	306 77
МИНИ-ПЛИНТУСЫ КОРИЧНЕВЫЕ												
32 x 12,5	300 25											
40 x 16	300 81											

мини-плинтусы DLPlus: монтаж электроустановочного оборудования

РАМКИ ОТЕО				РАМКИ MOSAIC											
Гори-зонт. и верт. 1 пост	Гори-зонт. и верт. 2 поста	На профиль	На профиль: узкая (одно-модульная)	На профиль		Монтаж на конце профиля + адаптер					2 модуля	4 модуля	6 модулей	2 x 4 модуля	3 x 4 модуля
				2 модуля	2 модуля	4 модуля	6 модулей	2 x 4 модуля	3 x 4 модуля						
МИНИ-ПЛИНТУСЫ БЕЛЫЕ															
314 04	314 14	314 05	314 57		316 11 + 316 40	316 13 + 316 40	316 14 + 316 40	316 21 + 316 40	316 22 + 316 40	316 11 + 317 01	316 13 + 317 02	316 14 + 317 03	316 21 + 317 02	316 22 + 317 03	
314 04	314 14	314 05	314 57		316 11 + 316 41	316 13 + 316 41	316 14 + 316 41	316 21 + 316 41	316 22 + 316 41	316 11 + 317 01	316 13 + 317 02	316 14 + 317 03	316 21 + 317 02	316 22 + 317 03	
314 04	314 14	314 05	314 59		316 11 + 316 42	316 13 + 316 42	316 14 + 316 42	316 21 + 316 42	316 22 + 316 42	316 11 + 317 01	316 13 + 317 02	316 14 + 317 03	316 21 + 317 02	316 22 + 317 03	
314 56	314 66	314 07	314 59		316 11 + 316 41	316 13 + 316 41	316 14 + 316 41	316 21 + 316 41	316 22 + 316 41	316 11 + 317 04	316 13 + 317 05	316 14 + 317 06	316 21 + 317 05	316 22 + 317 06	
314 56	314 66	314 07	314 59		316 11 + 316 42	316 13 + 316 42	316 14 + 316 42	316 21 + 316 42	316 22 + 316 42	316 11 + 317 04	316 13 + 317 05	316 14 + 317 06	316 21 + 317 08	316 22 + 317 06	
314 56	314 66	314 07		303 77	316 11 + 316 45	316 13 + 316 45	316 14 + 316 45	316 21 + 316 45	316 22 + 316 45	316 11 + 317 07	316 13 + 317 08	316 14 + 317 09	316 21 + 317 08	316 22 + 317 09	
314 08	314 18	314 09			316 11 + 316 46	316 13 + 316 46	316 14 + 316 46	316 21 + 316 46	316 22 + 316 46	316 11 + 317 07	316 13 + 317 08	316 14 + 317 09	316 21 + 317 08	316 22 + 317 09	
314 08	314 18	314 09			316 11	316 13 + 316 47	316 14 + 316 47	316 21 + 316 47	316 22 + 316 47	316 11 + 317 07	316 13 + 317 08	316 14 + 317 09	316 21 + 317 08	316 22 + 317 09	
314 08	314 18	314 09		303 77	316 11 + 316 45	316 13 + 316 45	316 14 + 316 45	316 21 + 316 45	316 22 + 316 45	316 11 + 317 07	316 13 + 317 08	316 14 + 317 09	316 21 + 317 08	316 22 + 317 09	
314 08	314 18	314 09		303 78	316 11 + 316 48	316 13 + 316 48	316 14 + 316 48	316 21 + 316 48	316 22 + 316 48	316 11 + 317 07	316 13 + 317 08	316 14 + 317 09	316 21 + 317 08	316 22 + 317 09	

ТЕХНИЧЕСКИЕ ХАРАКТЕРИСТИКИ КАБЕЛЬНЫХ КАНАЛОВ DLP и DLPlus

Материал:	Пластик на основе композиции ПВХ
Электроизоляционная характеристика:	Диэлектрик
Устойчивость к распространению огня:	Не распространяет горение
Минимальная температура при хранении и транспортировке:	-25°C
Диапазон температур при монтаже и эксплуатации:	min. -5°C max +60°C
Степень защиты от проникновения твердых предметов и воды:	IP40
Защита от механических воздействий:	IK07
Номинальный ток напряжением:	до 500В

мини-плинтусы 20 x 12,5 DLPlus



Таблица выбора (стр. 34-35)
Таблица емкости мини-плинтусов (стр. 47)

Упак.	Кат. №	Мини-плинтусы
120 ⁽¹⁾	300 08	Система с охватывающей крышкой Соответствуют НПБ – 246-97 Без центральной перегородки Длина 2,10 м
90 ⁽¹⁾	333 01	Без центральной перегородки Длина 3 м
120 ⁽¹⁾	300 07	С центральной перегородкой Длина 2,10 м

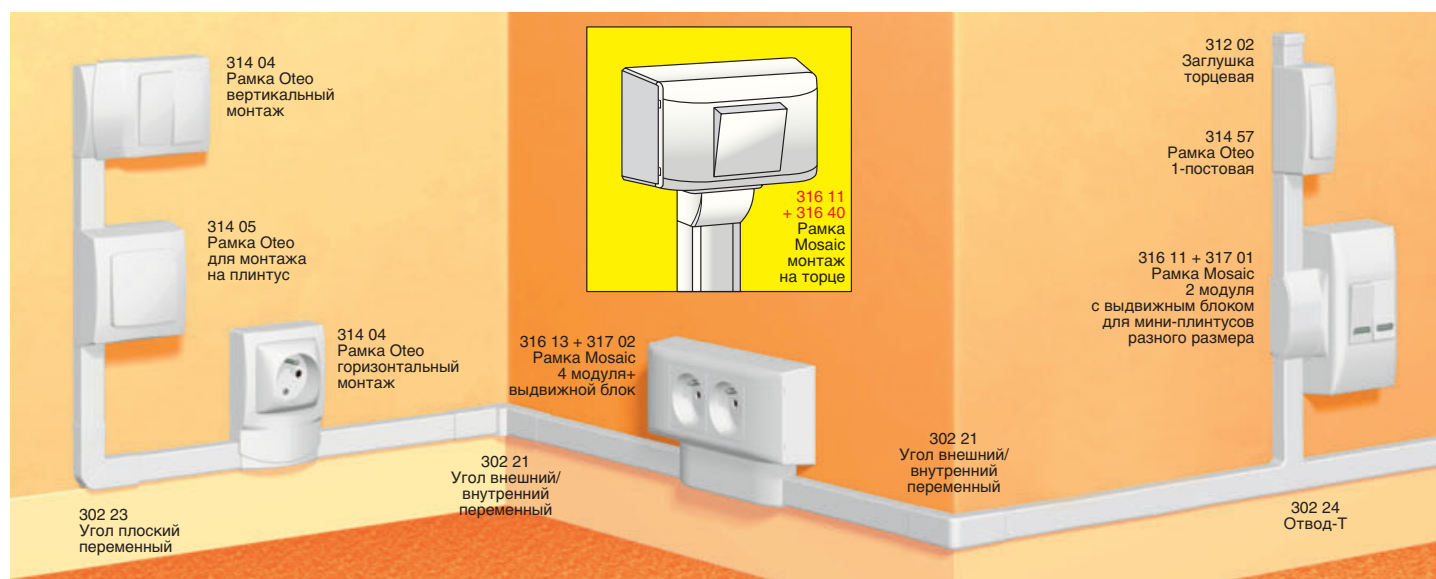
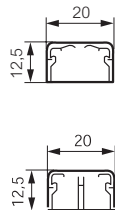

Упак.	Кат. №	Аксессуары
10	312 02	Заглушка торцевая
10	302 21	Угол внутренний/внешний переменный
10	302 23	Угол плоский переменный
10	302 24	Т-образное ответвление
20	336 02	Накладка на стык
10	304 18	Пластиковая лента для уплотнения стыка со стеной. Длина 5 м

Упак.	Кат. №	Рамка для оборудования Mosaic
10	308 90	Монтаж на торце мини-плинтуса

Уплотнительная подкладка для монтажа мини-плинтуса на уровне пола, распределительные коробки и монтажные аксессуары (см. стр. 34)

Упак.	Кат. №	Рамки Oteo
10	314 04	Поставляются с заглушками и разделительной перегородкой Для монтажа вдоль плинтуса 1-постовая для вертикального или горизонтального монтажа
5	314 14	2-постовая для вертикального или горизонтального монтажа
10	314 05	Для монтажа на плинтус 1-постовая для вертикального или горизонтального монтажа
10	314 57	Для монтажа выключателей на мини-плинтус

Упак.	Кат. №	Рамки Mosaic
10	316 11	2 модуля
5	316 13	4 модуля
5	316 14	6 модулей
10	316 21	2x4 модуля
10	316 22	3x4 модуля
10	316 40	Выдвижной блок для монтажа на торце мини-плинтуса
10	317 01	Выдвижной блок для монтажа рамки Кат. № 316 11
10	317 02	Выдвижной блок для монтажа рамок Кат. № 316 13 и Кат. № 316 21
5	317 03	Выдвижной блок для монтажа рамок Кат. № 316 14 и Кат. № 316 22

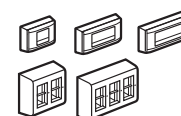

(1) Метров в упаковке

мини-плинтусы 32 x 12,5 DLPlus



Таблица выбора (стр. 34-35)
Таблица емкости мини-плинтусов (стр. 47)

Упак.	Кат. №	Мини-плинтусы
80 ⁽¹⁾	300 15	Система с охватывающей крышкой Соответствует НПБ – 246-97 Без центр. перегор. Длина 2,10 м
90 ⁽¹⁾	333 11	Без центр. перегор. Длина 3 м
80 ⁽¹⁾	300 14	С центр. перегор. Длина 2,10 м
90 ⁽¹⁾	333 10	С центр. перегор. Длина 3 м

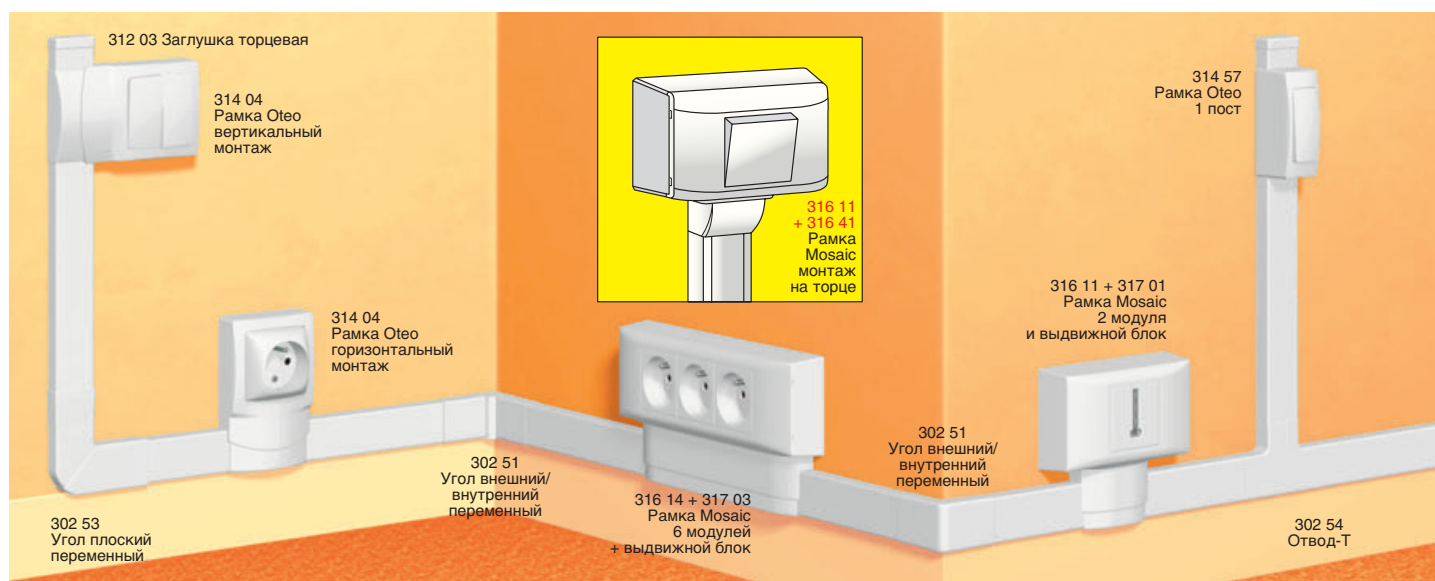
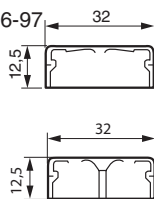

Упак.	Кат. №	Аксессуары
20	312 03	Заглушка торцевая
10	302 51	Угол внутренний/внешний переменный
10	302 53	Угол плоский переменный
10	302 54	Т – образное ответвление
10	333 17	Ответвление Т-образное с перегородкой
20	336 03	Накладка на стык
10	304 18	Пластиковая лента для уплотнения стыка со стеной Длина 5 м

Уплотнительная подкладка для монтажа мини-плинтуса на уровне пола, распределительные коробки и монтажные аксессуары (стр. 34)

Упак.	Кат. №	Рамки Oteo
10	314 04	Поставляются с заглушками и разделительной перегородкой Для монтажа вдоль плинтуса 1-постовая для вертикального или горизонтального монтажа
5	314 14	2-постовая для вертикального или горизонтального монтажа
10	314 05	Для монтажа на плинтус 1-постовая для вертикального или горизонтального монтажа
10	314 57	Для монтажа выключателей на мини-плинтусы

Упак.	Кат. №	Рамки Mosaic
10	316 11	Для монтажа на мини-плинтусы. Поставляются с разделительной перегородкой и суппортом для электроустановочных изделий. Монтаж вертикально и горизонтально
5	316 13	2 модуля
5	316 14	4 модуля
10	316 21	6 модулей
10	316 22	2x4 модуля
10	316 22	3x4 модуля
10	316 41	Выдвижной блок для монтажа на торце мини-плинтуса
10	317 01	Выдвижной блок для монтажа рамки Кат. № 316 11
10	317 02	Выдвижной блок для монтажа рамок Кат. № 316 13 и Кат. № 316 21
5	317 03	Выдвижной блок для монтажа рамок Кат. № 316 14 и Кат. № 316 22

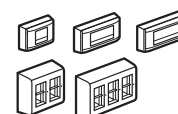

(1) Метров в упаковке

мини-плинтусы 40 x 12,5 DLPlus



Таблица выбора (стр. 34-35)
Таблица емкости мини-плинтусов (стр. 47)

Упак.	Кат. №	Мини-плинтусы	
60 ⁽¹⁾	Белый 300 20		Система с охватывающей крышкой Соответствует НПБ – 246-97 С центральной перегородкой Перфорация для монтажа на дюбелях
Аксессуары			
10	Белый 312 04		Заглушка торцевая
10	333 15		Угол внутренний/внешний переменный
10	333 16		Угол плоский переменный
10	333 17		Ответвление Т-образное с перегородкой
20	336 06		Накладка на стык
10	304 18		Пластиковая лента для уплотнения стыка со стеной. Длина 5 м
10	302 07		Ответвление Т-образное

Уплотнительная подкладка для монтажа мини-плинтуса на уровне пола, распределительные коробки и монтажные аксессуары (стр. 34)

Упак.	Кат. №	Рамки Oteo	
10	Белый 314 04		1-постовая для вертикального или горизонтального монтажа
5	314 14		2-постовая для вертикального или горизонтального монтажа
Для монтажа вдоль плинтуса			
Для монтажа на плинтус			
10	314 05		1-постовая для вертикального или горизонтального монтажа
10	314 59		Для монтажа выключателей на мини-плинтус
Рамки Mosaic			
Для монтажа на мини-плинтусы. Поставляются с разделительной перегородкой и суппортом для электроустановочных изделий. Монтаж вертикально и горизонтально			
10	316 11		2 модуля
5	316 13		4 модуля
5	316 14		6 модулей
10	316 21		2x4 модуля
10	316 22		3x4 модуля
10	316 42		Выдвижной блок для монтажа на торце мини-плинтуса
10	317 01		Выдвижной блок для монтажа рамки Кат. № 316 11
10	317 02		Выдвижной блок для монтажа рамок Кат. № 316 13 и Кат. № 316 21
5	317 03		Выдвижной блок для монтажа рамок Кат. № 316 14 и Кат. № 316 22

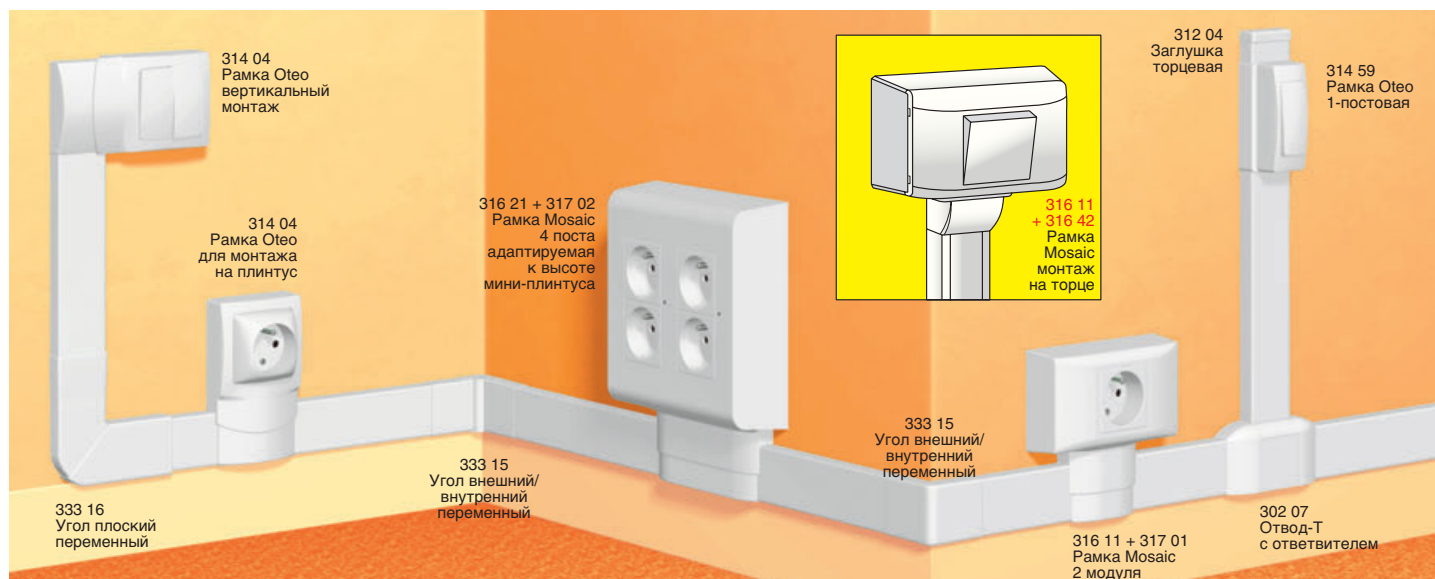
(1) Метров в упаковке

мини-плинтусы 32 x 16 DLPlus



Таблица выбора (стр. 34-35)
Таблица емкости мини-плинтусов (стр. 47)

Упак.	Кат. №	Мини-плинтусы
60 ⁽¹⁾	Белая 308 04	Система с охватывающей крышкой Соответствует НПБ – 246-97 Без центральной перегородки Длина 2,10 м Без центральной перегородки Длина 3 м
48 ⁽¹⁾	333 21	

Упак.	Кат. №	Аксессуары
10	Белый 312 07	Заглушка торцевая
10	333 25	Угол внутренний/внешний переменный
10	333 27	Угол плоский переменный
10	333 30	Т-образное ответвление
10	333 29	Ответвление Т-образное с перегородкой
20	336 04	Накладка на стык
10	304 18	Пластиковая лента для уплотнения стыка со стеной. Длина 5 м

Уплотнительная подкладка для монтажа мини-плинтуса на уровне пола, распределительные коробки и монтажные аксессуары (стр. 34)

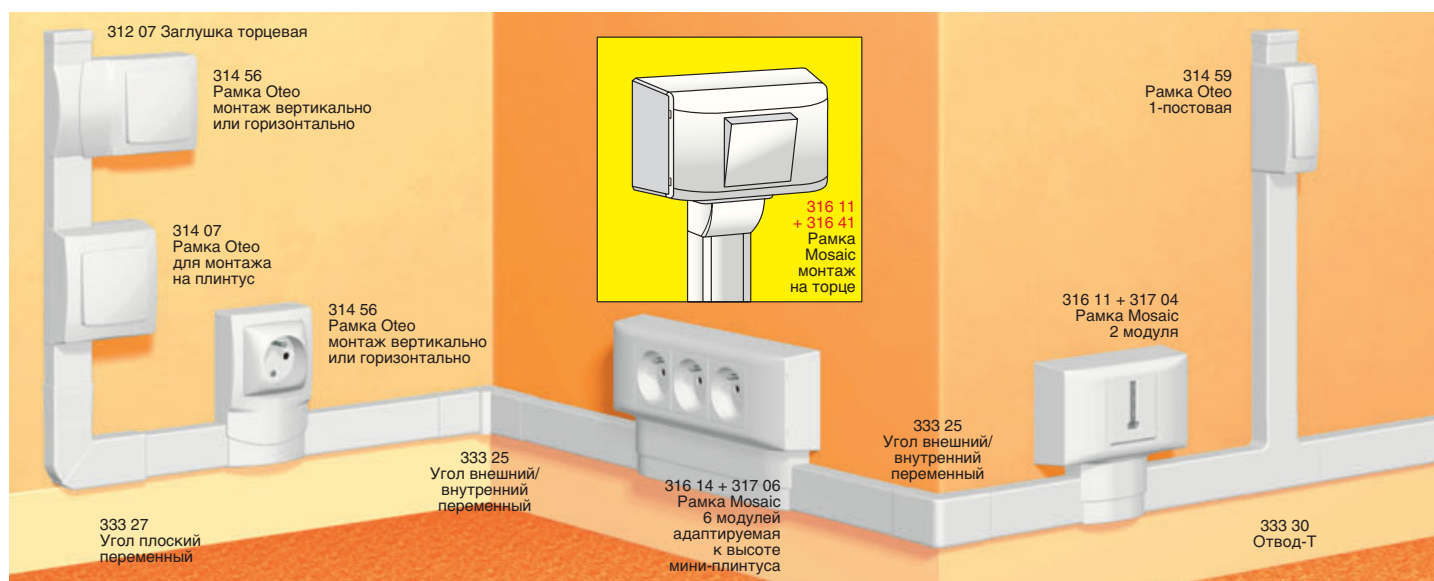
Упак.	Кат. №	Рамки Oteo
10	Белый 314 56	Поставляются с заглушками и разделительной перегородкой Для монтажа вдоль плинтуса 1-постовая для вертикального или горизонтального монтажа
5	314 66	
10	314 07	2-постовая для вертикального или горизонтального монтажа Для монтажа на плинтус 1-постовая для вертикального или горизонтального монтажа
10	314 59	Для монтажа выключателей на мини-плинтус

Упак.	Кат. №	Рамки Mosaic
10	Белый 316 11	Для монтажа на мини-плинтусы. Поставляются с разделительной перегородкой и суппортом для электроустановочных изделий Монтаж вертикально и горизонтально
5	316 13	
5	316 14	
10	316 21	
10	316 22	
10	316 41	Выдвижной блок для монтажа на торце мини-плинтуса
10	317 04	Выдвижной блок для монтажа рамки Кат. № 316 11
5	317 05	Выдвижной блок для монтажа рамок Кат. № 316 13 и Кат. № 316 21
5	317 06	Выдвижной блок для монтажа рамок Кат. № 316 14 и Кат. № 316 22

(1) Метров в упаковке

мини-плинтусы 40 x 16 DLPlus



Таблица выбора (стр. 34-35)
Таблица емкости мини-плинтусов (стр. 47)

Упак.	Кат. №	Мини-плинтусы	
48 ⁽¹⁾ 36 ⁽¹⁾	<div style="display: flex; justify-content: space-around;"> <div style="text-align: center;"> Белый 300 21 333 22 </div> <div style="text-align: center;"> Коричн. 300 81 </div> </div>	Система с охватывающей крышкой. Соответствуют НПБ – 246-97 С центр. перегород. Длина 2,10 м Длина 3 м	
		Аксессуары	
10	Белый 312 08		Заглушка торцевая
10	333 26		Угол внутренний/внешний переменный
10	333 28		Угол плоский переменный
10	333 29		Ответвление Т-образное с перегородкой
20	336 06		Накладка на стык
10	304 18		Пластиковая лента для уплотнения стыка со стеной Длина 5 м
10	302 07		Т-образное ответвление

Уплотнительная подкладка для монтажа мини-плинтуса на уровне пола, распределительные коробки и монтажные аксессуары
 (стр. 34)

Упак.	Кат. №	Рамки Oteo
10	Белый 314 56	Поставляются с заглушками и разделительной перегородкой Для монтажа вдоль плинтуса
5	314 66	1-постовая для вертикального или горизонтального монтажа 2-постовая для вертикального или горизонтального монтажа
10	314 07	Для монтажа на плинтус 1-постовая для вертикального или горизонтального монтажа
10	314 59	Для монтажа выключателей на мини-плинтусы
		Рамки Mosaic
10	Белый 316 11	Для монтажа на мини-плинтусы. Поставляются с разделительной перегородкой и суппортом для электроустановочных изделий Монтаж вертикально и горизонтально
5	316 13	2 модуля
5	316 14	4 модуля
10	316 21	6 модулей
10	316 22	2x4 модуля
		3x4 модуля
10	316 42	Выдвижной блок для монтажа на торце мини-плинтуса
10	317 04	Выдвижной блок для монтажа рамки Кат. № 316 11
5	317 05	Выдвижной блок для монтажа рамок Кат. № 316 13 и Кат. № 316 21
5	317 06	Выдвижной блок для монтажа рамок Кат. № 316 14 и Кат. № 316 22

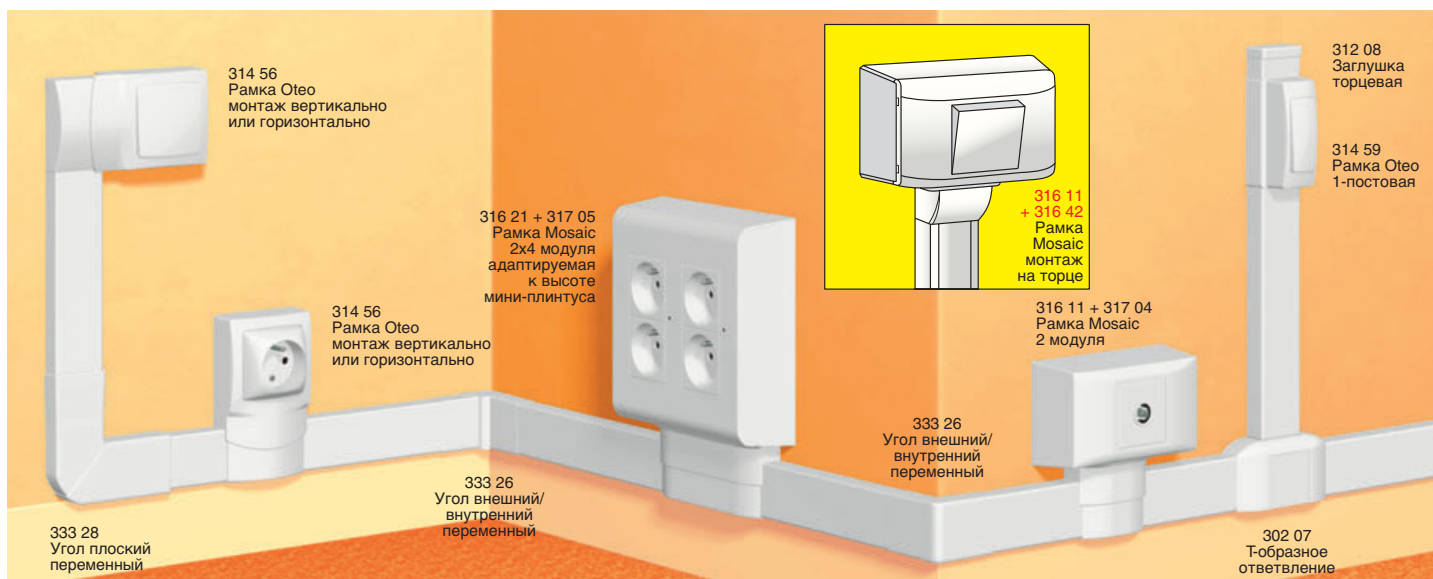
(1) Метров в упаковке

Кат. №, выделенные красным: Новая продукция

мини-плинтусы 60 x 16 DLPlus



Таблица выбора (стр. 34-35)
Таблица емкости мини-плинтусов (стр. 47)

Упак.	Кат. №	Мини-плинтусы Длина 2,10 м
40 ⁽¹⁾	Белый 300 26	Конструкция с охватывающей крышкой Соответствуют NFC 68-104 3 секции

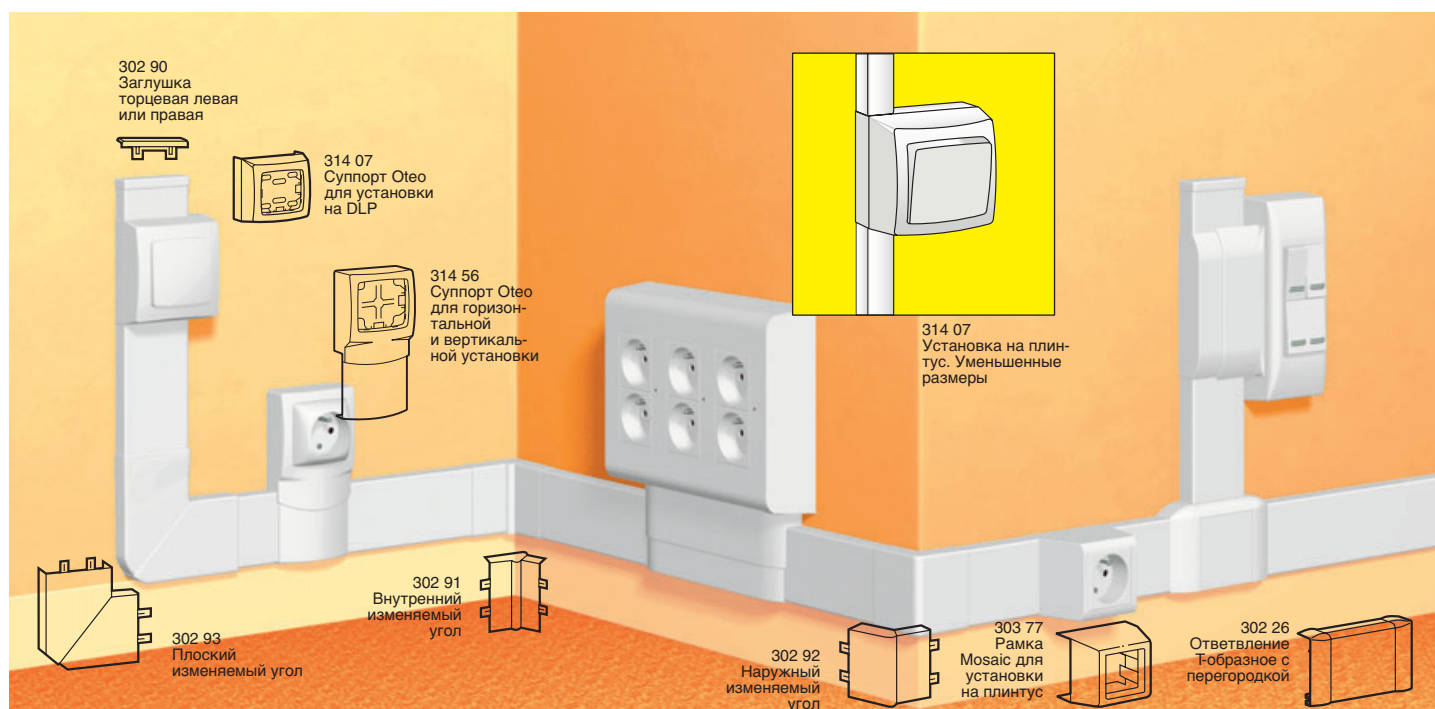
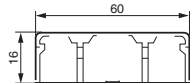

Упак.	Кат. №	Аксессуары
10	302 90	Заглушка торцевая левая или правая
10	302 91	Внутренний изменяемый угол
10	302 92	Наружный изменяемый угол
10	302 93	Плоский изменяемый угол
10	302 09	Т-образное ответвление 60 x 16
60	302 95	Уплотнительный зажим
10	304 18	Изолирующая разрезаемая прокладка Длина 5 м
20	336 08	Накладка на стык
10	302 26	Ответвление Т-образное с перегородкой

Упак.	Кат. №	Уплотнительная подкладка под плинтус
30 ⁽¹⁾	Коричн. 306 77	Для установки мини-плинтусов на неровных поверхностях Длина 2,10 м



Упак.	Кат. №	Ответвительные коробки
10	Белый 303 26	110 x 110 x 50 мм
10	Белый 303 36	150 x 150 x 65 мм



Упак.	Кат. №	Суппорты Oteo
10	314 56	Комплектуются торцевыми заглушками и разделительной пластиной Для установки вдоль плинтуса на 1 пост, вертикальная и горизонтальная установка
5	314 66	на 2 поста, вертикальная и горизонтальная установка
10	314 07	Для установки на плинтус на 1 пост, вертикальная и горизонтальная установка

Упак.	Кат. №	Рамки Mosaic
10	Белый 303 77 ⁽¹⁾	Комплектуются разделительной перегородкой Для установки на плинтус на 2 модуля ⁽²⁾



10	316 11	2 модуля
5	316 13	4 модуля
5	316 14	6 модулей
10	316 21	2x4 модуля
10	316 22	3x4 модуля

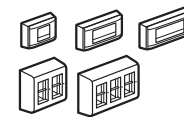

10	316 45	Выдвижной блок для монтажа на торце мини-плинтуса
10	317 07	Выдвижной блок для монтажа рамки Кат. № 316 11
5	317 08	Выдвижной блок для монтажа рамок Кат. № 316 13 и Кат. № 316 21
5	317 09	Выдвижной блок для монтажа рамок Кат. № 316 14 и Кат. № 316 22



(1) Количество метров в упаковке

(2) В случае установки на плинтус невозможна установка розеток 2К+3
 (2) Кроме изделий Кат. № 742 03/744 16

мини-плинтусы 32 x 20 DLPlus



Таблица выбора (стр. 34-35)
Таблица емкости мини-плинтусов (стр. 47)

Упак.	Кат. №	Мини-плинтусы
50 ⁽¹⁾	Белый 300 17	<p>Длина 2,10 м Система с охватывающей крышкой Соответствуют НПБ – 246-97 Без центральной перегородки</p>
10	Белый 312 09	Заглушка торцевая
10	302 71	Угол внутренний/внешний переменный
10	302 73	Угол плоский переменный
10	302 74	Т – образное ответвление
10	302 16	Ответвление Т-образное с перегородкой
20	336 04	Накладка на стык
10	304 18	Пластиковая лента для уплотнения стыка со стеной Длина 5 м

Уплотнительная подкладка для монтажа мини-плинтуса на уровне пола, распределительные коробки и монтажные аксессуары (стр. 34)

Упак.	Кат. №	Рамки Oteo
10	Белый 314 08	1-постовая для вертикального или горизонтального монтажа
5	314 18	2-постовая для вертикального или горизонтального монтажа
10	314 09	1-постовая для вертикального или горизонтального монтажа

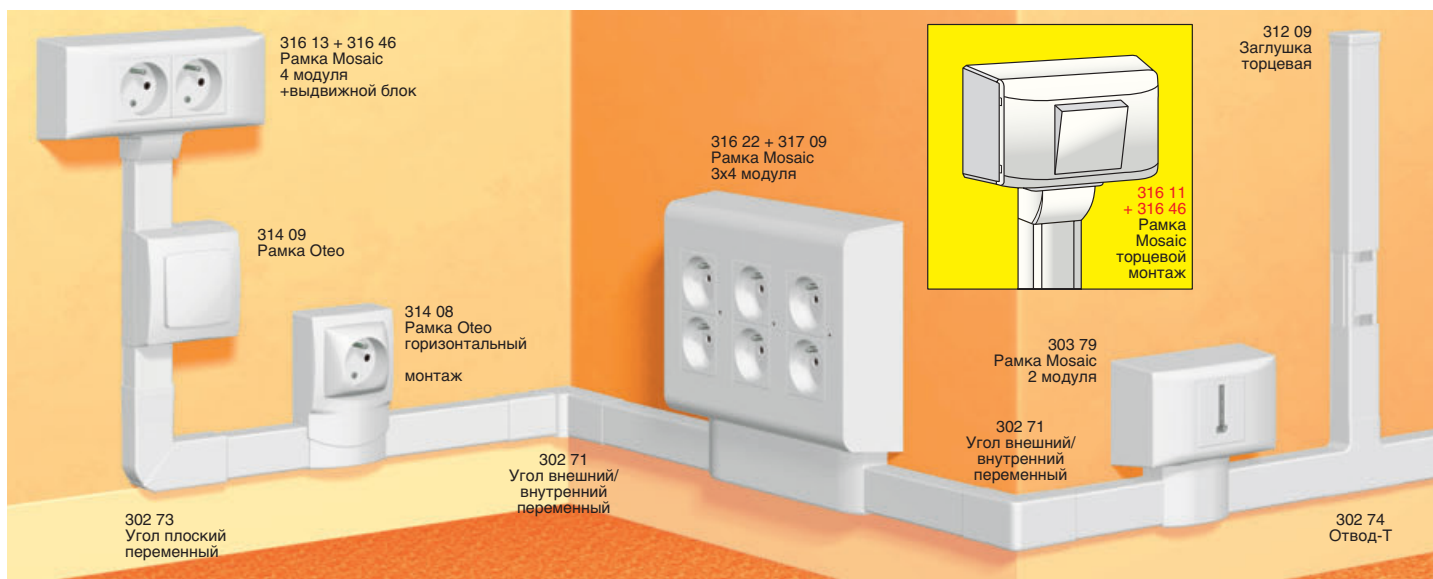
Упак.	Кат. №	Рамки Mosaic
10	Белый 316 11	
5	316 13	
5	316 14	
10	316 21	
10	316 22	
10	316 46	Выдвижной блок для монтажа на торце мини-плинтуса
10	317 07	Выдвижной блок для монтажа рамки Кат. № 316 11
5	317 08	Выдвижной блок для монтажа рамок Кат. № 316 13 и Кат. № 316 21
5	317 09	Выдвижной блок для монтажа рамок Кат. № 316 14 и Кат. № 316 22

(1) Метров в упаковке

мини-плинтусы 40 x 20 DLPlus



Таблица выбора (стр. 34-35)
Таблица емкости мини-плинтусов (стр. 47)

Упак.	Кат. №	Мини-плинтусы	
48 ⁽¹⁾ 72 ⁽¹⁾	Белый 300 27 333 43	Система с охватывающей крышкой Соответствуют НПБ – 246-97 Без центральной перегород. Длина 2,10 м Длина 3 м	
		Аксессуары	
10	Белый 312 11	Заглушка торцевая	
10	302 81	Угол внутренний/внешний переменный	
10	302 83	Угол плоский переменный	
10	302 16	Ответвление Т-образное с перегородкой	
20	336 06	Накладка на стык	
10	304 18	Пластиковая лента для уплотнения стыка со стеной. Длина 5 м	
10	302 08	Т-образное ответвление	

Уплотнительная подкладка для монтажа мини-плинтуса на уровне пола, распределительные коробки и монтажные аксессуары (стр. 34)

Упак.	Кат. №	Рамки Oteo	
	Белый	Поставляются с заглушками и разделительной перегородкой	
10	314 08	Для монтажа вдоль плинтуса 1-постовая для вертикального или горизонтального монтажа	
5	314 18	2-постовая для вертикального или горизонтального монтажа	
10	314 09	Для монтажа на плинтус 1-постовая для вертикального или горизонтального монтажа	
		Рамки Mosaic	
	Белый	Для монтажа на мини-плинтусы. Поставляются с разделительной перегородкой и суппортом для электроустановочных изделий Монтаж вертикально и горизонтально	
10	316 11	2 модуля	
5	316 13	4 модуля	
5	316 14	6 модулей	
10	316 21	2x4 модуля	
10	316 22	3x4 модуля	
10	316 47	Выдвижной блок для монтажа на торце мини-плинтуса	
10	317 07	Выдвижной блок для монтажа рамки Кат. № 316 11	
5	317 08	Выдвижной блок для монтажа рамок Кат. № 316 13 и Кат. № 316 21	
5	317 09	Выдвижной блок для монтажа рамок Кат. № 316 14 и Кат. № 316 22	

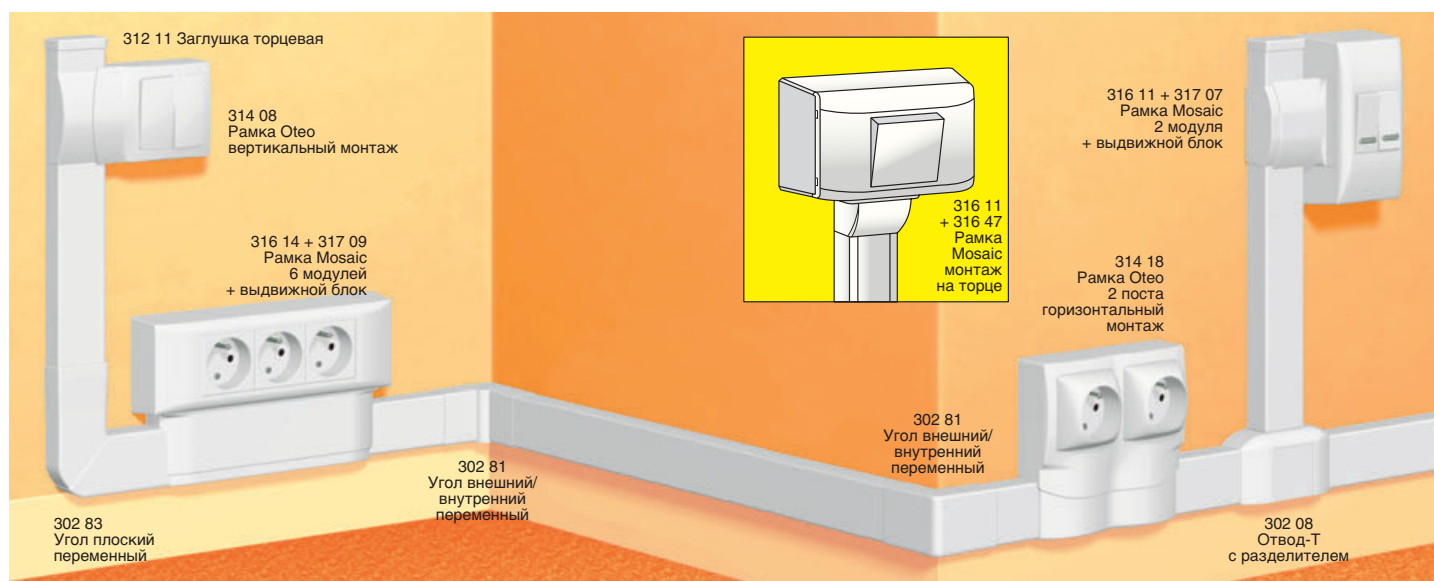
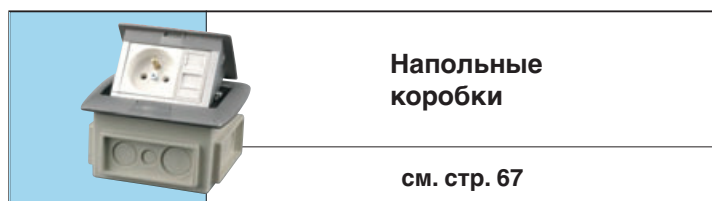

(1) Метров в упаковке

мини-плинтусы 60 x 20 DLPlus



Таблица выбора (стр. 34-35)
Таблица емкости мини-плинтусов (стр. 47)

Упак.	Кат. №	Мини-плинтусы
32 ⁽¹⁾	Белый 301 14	Длина 2,10 м Система с охватывающей крышкой Соответствуют НПБ – 246-97 Три отделения для разделения сильных и слабых токов

Упак.	Кат. №	Аксессуары
10	Белый 302 90	Заглушка торцевая
10	302 91	Угол внутренний переменный
10	302 92	Угол внешний переменный
10	302 93	Угол плоский переменный
10	302 09	Ответвление Т-образное
1	328 05	Ответвление к напольному кабель-каналу
20	336 08	Накладка на стык
60	302 95	Держатель кабеля внутри мини-плинтуса
10	304 18	Пластиковая лента для уплотнения стыка со стеной. Длина 5 м
10	302 26	Ответвление Т-образное с перегородкой

Уплотнительная подкладка для монтажа мини-плинтуса на уровне пола, распределительные коробки и монтажные аксессуары (стр. 34)

Упак.	Кат. №	Рамки Oteo
10	Белый 314 08	Поставляются с заглушками и разделительной перегородкой Для монтажа вдоль плинтуса
5	314 18	1-постовая для вертикального или горизонтального монтажа
5	314 18	2-постовая для вертикального или горизонтального монтажа
10	314 09	Для монтажа на плинтус 1-постовая для вертикального или горизонтального монтажа

Упак.	Кат. №	Рамки Mosaic
10	Белый 303 77 ⁽¹⁾	Для монтажа на профиль мини-плинтусов 2 модуля ⁽²⁾
10	316 11	Для монтажа на мини-плинтусы Поставляются с разделительной перегородкой и суппортом для электроустановочных изделий Монтаж вертикально и горизонтально
5	316 13	2 модуля
5	316 14	4 модуля
5	316 21	6 модулей
10	316 21	2x4 модуля
10	316 22	3x4 модуля
10	316 45	Адаптер для монтажа на торце мини-плинтуса
10	317 07	Выдвижной блок для монтажа рамки Кат. № 316 11
5	317 08	Выдвижной блок для монтажа рамок Кат. № 316 13 и Кат. № 316 21
5	317 09	Выдвижной блок для монтажа рамок Кат. № 316 14 и Кат. № 316 22

(1) Не позволяют монтировать розетки 2К+3 на мини-плинтус, установленный вблизи пола.
(2) Кроме Кат. № 742 03 / 744 16

мини-плинтусы 75 x 20 DLPlus



Таблица выбора (стр. 34-35)
Таблица емкости мини-плинтусов (стр. 47)

Упак.	Кат. №	Мини-плинтусы
20 ⁽¹⁾	300 33	<p>Длина 2,10 м Система с охватывающей крышкой Соответствуют НПБ – 246-97 Три отделения для разделения сильных и слабых токов</p>

Упак.	Кат. №	Аксессуары
10	303 00	Заглушка торцевая
10	303 01	Угол внутренний переменный
10	303 02	Угол внешний переменный
10	303 03	Угол плоский переменный
10	302 26	Ответвление Т-образное с перегородкой
1	328 05	Ответвление к напольному кабель-каналу
20	336 09	Накладка на стык
30	303 05	Держатель кабеля внутри мини-плинтуса
10	302 18	Ответвление Т-образное

Уплотнительная подкладка для монтажа мини-плинтуса на уровне пола, распределительные коробки и монтажные аксессуары
 (стр. 34)

Упак.	Кат. №	Рамки Oteo
10	314 08	<p>Поставляются с заглушками и разделительной перегородкой</p> <p>Для монтажа вдоль плинтуса</p> <p> 1-постовая для вертикального или горизонтального монтажа</p> <p> 2-постовая для вертикального или горизонтального монтажа</p>
5	314 18	<p>Для монтажа на плинтус</p> <p> 1-постовая для вертикального или горизонтального монтажа</p>
10	314 09	
Упак.	Кат. №	Рамки Mosaic
10	303 78	<p>Для монтажа на профиль мини-плинтусов</p> <p> 2 модуля⁽¹⁾</p>
10	316 11	<p>Для монтажа на мини-плинтусы</p> <p>Поставляются с разделительной перегородкой и суппортом для электроустановочных изделий. Монтаж вертикально и горизонтально</p> <p> 2 модуля</p>
5	316 13	4 модуля
5	316 14	6 модулей
10	316 21	2 x 4 модуля
10	316 22	3 x 4 модуля
10	316 48	Адаптер для монтажа на торце мини-плинтуса
10	317 07	Выдвижной блок для монтажа рамки Кат. № 316 11
5	317 08	Выдвижной блок для монтажа рамок Кат. № 316 13 и Кат. № 316 21 21
5	317 09	Выдвижной блок для монтажа рамок Кат. № 316 14 и Кат. № 316 22

(1) Метров в упаковке

(1) Кроме Кат. № 742 03 / 744 16

плинтусы DLPlus 140 x 35

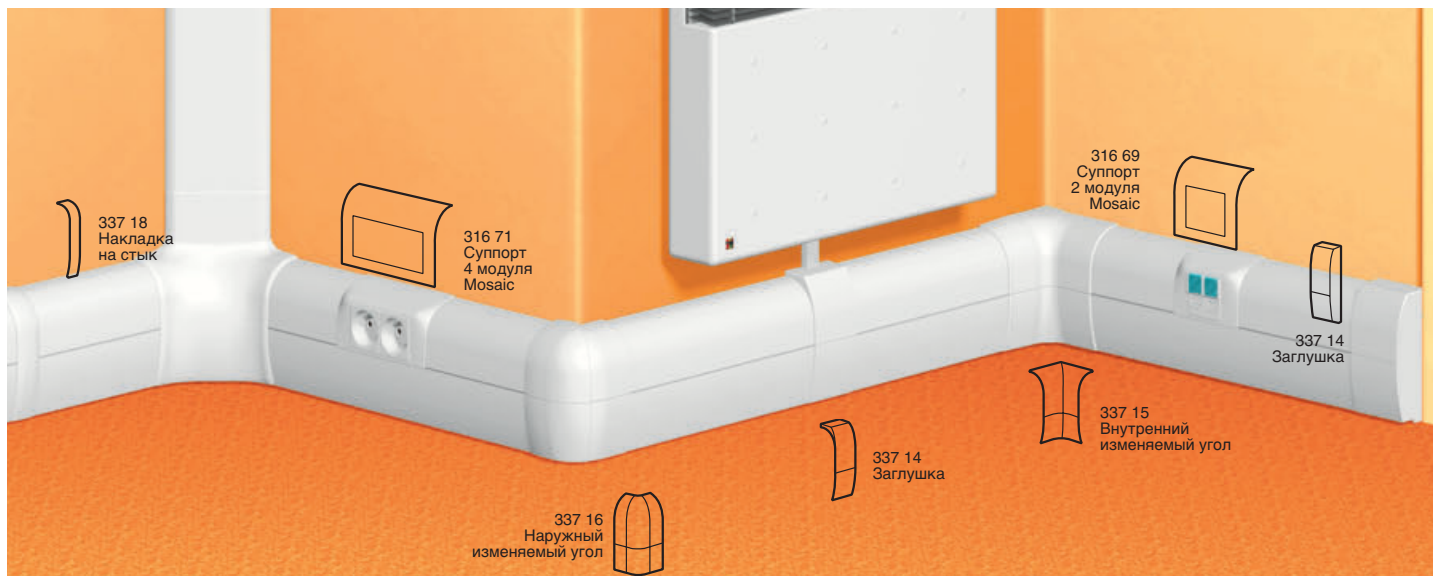

Упак.	Кат. №	Плинтусы
12 ⁽¹⁾	Белый 140 x 35 337 00	<p>Длина 2 м 1-ая секция для электроустановочных изделий, 2-ая секция для кабелей (3 отделения) 2 независимые крышки: по 1 на каждую секцию Крышка кабельной секции открывается независимо Поставляется с крышками и накладками</p>

Упак.	Кат. №	Аксессуары
5	140 x 35 337 14	Заглушка Для ответвлений на мини-плинтус 40 x 20 (максимум)
5	337 15	Внутренний изменяемый угол
5	337 16	Внешний изменяемый угол
5	337 20	Плоский угол Позволяет произвести ответвление от плинтуса
1	328 10	Отвод для напольного кабель-канала 92 x 20 мм
5	337 18	Накладка на стык

Упак.	Кат. №	Суппорты для модульной аппаратуры
		Специальные для Mosaic Для плинтусов 140 x 35 Монтаж на защелках
5	316 69	2 модуля
5	316 71	4 модуля
5	316 72	6 модулей

Упак.	Кат. №	Розетки Mosaic специальные для DLP	Кол-во модулей 22,5 x 45
		Проходные, немецкий стандарт	
10	774 01	2 К + 3 Со шторками	2
10	774 21	С механич. блокировкой	2
10	774 02	2 x 2 К + 3 Со шторками	4
10	774 23	С механич. блокировкой	4
10	774 03	3 x 2 К + 3 Со шторками	6
10	774 23	С механич. блокировкой	6
10	898 07	Заглушка соединительная	

(1) Количество метров в упаковке

DLPlus

емкость кабель-каналов

Сопротивление изоляции: гамма DLP обеспечивает сопротивление изоляции выше 5 МОм

1 Сечения кабелей в мм²

Сечение кабелей (мм ²)	Полезное сечение изолированных проводников (мм ²)	макс. d (мм)
1,5	9,7	3,5
2,5	13,9	4,2
4	18,1	4,8
6	31,2	6,3

2 Емкость мини-плинтусов

		Макс. сечение (мм ²)	макс. d (мм)
Мини-плинтус 20 x 12,5 300 07		2 x 70	2 x 6,5
Мини-плинтус 20 x 12,5 300 08 и 333 01		160	10
Мини-плинтус 32 x 12,5 300 14/78 и 333 10		2 x 120	2 x 10
Мини-плинтус 32 x 12,5 300 15 и 333 11		285	2 x 10
Мини-плинтус 40 x 12,5 300 20		2 x 150	2 x 10
Мини-плинтус 32 x 16 308 04		360	13
Мини-плинтус 40 x 16 300 21/81		2 x 190	2 x 14
Мини-плинтус 32 x 20 300 17		450	17
Мини-плинтус 40 x 20 300 27		580	17
Мини-плинтус 60 x 20 301 14	③ или ① ②	200 320	12,5 17
Мини-плинтус 75 x 20 300 33/85	③ или ① ②	290 445	17 2 x 12

Пример

А. Описание проводников

- 3 x 1,5²
- 3 x 2,5²

В. Расчет общего сечения проводников

Табл. 1	Расчетное сечение (мм ²)	Фактич. сечение (мм)
3 x 1,5 ²	3 x 9,7 будет 29,10	
3 x 2,5 ²	3 x 13,9 будет 41,70	
Итого	70,80	92,04*

Заполнение на 40%. Сечение = 70,8 x 2,5 = 177 мм²

С. Выбор мини-плинтуса:

Табл. 2

Монтаж розеток Mosaic для DLP

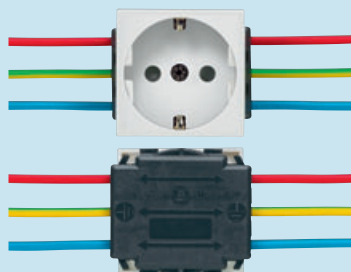

DLPlus

принцип монтажа рамок для электроустановочного оборудования

1 Рамки Mosaic

С адаптерами

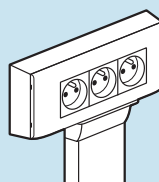
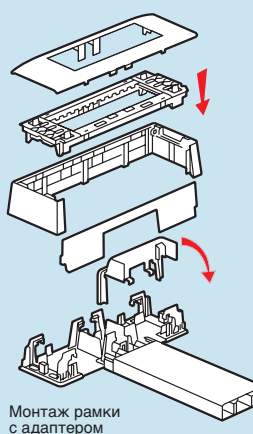
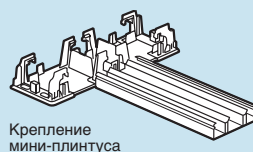
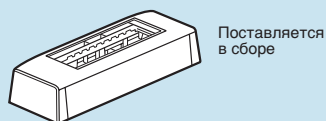

С держателями

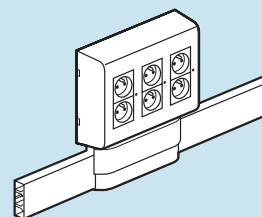
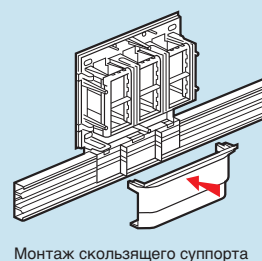
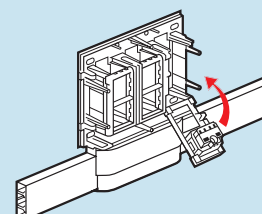
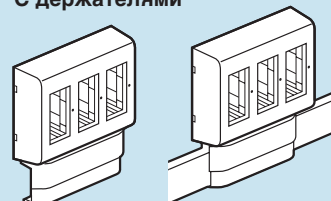

2 Рамки Oteo

Для установки вдоль кабель-канала

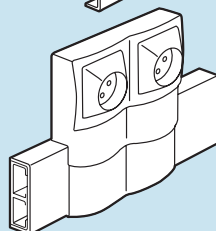
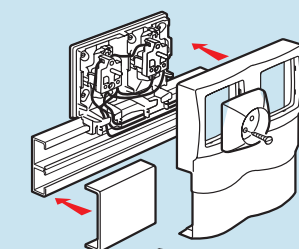

Для установки на кабель-канал

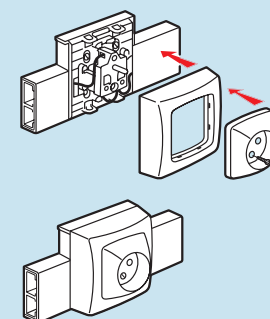

кабель-каналы DLP: профили, крышки, перегородки, аксессуары, суппорты

КАБЕЛЬ-КАНАЛЫ			КАБЕЛЬ-КАНАЛЫ, КРЫШКИ, ПЕРЕГОРОДКИ И АКСЕССУАРЫ							
Количество секций	Ширина крышки (мм)	Габариты кабель-канала (мм)	Кабель-каналы	Крышки	Перегородки несущие	Перегородки разделительные	Скобы	Накладка на стык профиля	Накладка на стык крышек	Заглушки
1	65	35 x 80								
			104 11	105 21	–	105 84	106 81	106 92 или 106 91	108 01	107 22

кабель-каналы DLP: комплекты «профиль + крышка»

КАБЕЛЬ-КАНАЛЫ			КАБЕЛЬ-КАНАЛЫ, КРЫШКИ, ПЕРЕГОРОДКИ И АКСЕССУАРЫ							
Количество секций	Ширина крышки (мм)	Габариты кабель-канала (мм)	Кабель-канал с крышкой (компл.)	Крышка	Перегородки несущие	Перегородка разделительная	Скоба	Накладка на стык(1) профиля	Накладка на стык крышек	Заглушка
1	85	35 x 105								
			104 63	–	–	105 82	106 82	106 92 или 106 91	108 02	107 01
1	65	50 x 80								
			104 19	–	–	105 82	106 81	106 92 или 106 91	108 01	107 22
	65	50 x 105								
			104 29	–	–	105 82	106 81	106 96	108 01	107 00
2	65 65	50 x 150								
			104 27*	–	–	105 82	106 81	106 92 или 106 91	2 x 108 01	107 03

* поставляются в комплекте с несущей перегородкой

кабель-каналы DLP: профили, крышки, перегородки, аксессуары, суппорты

КАБЕЛЬ-КАНАЛЫ			КАБЕЛЬ-КАНАЛЫ, КРЫШКИ, ПЕРЕГОРОДКИ И АКСЕССУАРЫ							
Количество секций	Ширина крышки (мм)	Габариты кабель-канала (мм)	Кабель-каналы	Крышки	Перегородки несущие	Перегородки разделительные	Скобы	Накладка на стык кабель-канала	Накладка на стык крышек	Заглушки
1	130	65 x 150								
			104 33	105 24	–	105 83	106 86	106 92 или 106 91	108 04	107 06
	180	65 x 195								
			104 53	105 26	–	105 83	106 86	106 92 или 106 91	108 06	107 07
2	65 65	65 x 150								
			104 33	2 x 105 21	104 73	105 83	106 81	106 92 или 106 91	2 x 108 01	107 06
	85 85	65 x 195								
			104 53	2 x 105 22	104 73	105 83	106 82	106 92 или 106 91	2 x 108 02	107 07
	65 130	65 x 220								
			104 59	105 24 + 105 21	104 73	105 83	106 81 + 106 86	106 92 или 106 91	108 04 + 108 01	107 08
3	65 40 65	65 x 195								
			104 53	2 x 105 21 + 1 x 105 20	2 x 104 73	105 83	106 81	106 92 или 106 91	2 x 108 01 + 108 00	107 07
	65 65 65	65 x 220								
			104 59	3 x 105 21	2 x 104 73	105 83	106 81	106 92 или 106 91	3 x 108 01	107 08

ТЕХНИЧЕСКИЕ ХАРАКТЕРИСТИКИ КАБЕЛЬНЫХ КАНАЛОВ DLP и DLPPlus

Материал:	Пластик на основе композиции ПВХ	Диапазон температур при монтаже и эксплуатации:	min. -5°C max +60°C
Электроизоляционная характеристика:	Диэлектрик	Степень защиты от проникновения твердых предметов и воды:	IP40
Устойчивость к распространению огня:	Не распространяет горение	Защита от механических воздействий:	IK07
Минимальная температура при хранении и транспортировке:	-25°C	Номинальный ток напряжением:	до 500В

моноблочные кабель-каналы DLP монтаж оборудования

УГЛЫ			ОТВОДЫ ⁽¹⁾		УГЛОВЫЕ ОТВОДЫ
Внутренние от 80 до 100°	Внешние от 60 до 120°	Плоский	Кабель-канал шириной 80 мм	Кабель-канал шириной 105 мм	
106 01	106 21	107 67	107 35	—	107 63 +106 01

УГЛЫ			ПЛОСКИЕ ОТВОДЫ		УГЛОВЫЕ ОТВОДЫ
Внутренние от 80 до 100°	Внешние от 60 до 120°	Плоский	Кабель-канал шириной 80 мм	Кабель-канал шириной 105 мм	
106 01	106 21	107 84	107 35	107 36	107 63 +106 01
106 02	106 22	107 67	107 35	—	107 63 +106 02
106 05	106 19	107 86	107 39	107 40	107 65 +106 05
106 06 ⁽²⁾	106 35 ⁽²⁾	107 89	107 35	107 36 или 107 37	107 63 +106 06

УГЛЫ ⁽¹⁾			ОТВОДЫ		УГЛОВЫЕ ОТВОДЫ
Внутренние от 80 до 100°	Внешние от 60 до 120°	Плоский	Кабель-канал шириной 80 мм	Кабель-канал шириной 105 мм	
106 03	106 23	107 90	107 33	107 38	107 64 +106 03
106 03	106 23	107 93	107 33	107 38	107 64 +106 03
106 07	106 36	107 90	107 33	107 38	107 64 +106 07
106 07	106 36	107 93	107 33	107 38	107 64 +106 07
106 07	106 36	107 96	107 33	107 38	107 64 +106 07
106 58	106 39	107 93	107 33	107 38	107 64 +106 58
106 58	106 39	107 96	107 33	107 38	107 64 +106 58

Особенности заказа кабель-каналов DLP с гибкой крышкой:

Кабель-каналы: 35x80,
65x150, 65x195, 65x220
поставляются без крышек.

Выбор суппортов Mosaic
зависит от ширины крышки (65 или 85 мм).

(1) Внутренние и внешние углы для мультисекционных кабель-каналов поставляются с сепараторами

	Ширина крышки	
	65 мм	85 мм
	Кат. №	Кат. №

СУППОРТЫ И РОЗЕТКИ С СУППОРТОМ, АВТ. ПОДКЛЮЧ.

СУППОРТЫ ПРОГРАММЫ MOSAIC⁽¹⁾

2 модуля		109 52	109 92
4 модуля		109 54	109 94
6 модулей		109 56	109 96
8 модулей		109 58	109 98

РОЗЕТКИ MOSAIC С СУППОРТАМИ, НЕМ. СТАНДАРТ⁽²⁾

Розетка 2K + 3 с защитн. шторками (2 модуля)		774 31	-
Розетка 2K + 3 с механ. блокировкой (2 модуля)		774 51	-
Розетка 2 x 2K + 3 с защитн. шторками (4 модуля)		774 32	-
Розетка 2 x 2K + 3 с механ. блокировкой (4 модуля)		774 52	-
Розетка 3 x 2K + 3 с защитн. шторками (6 модулей)		774 33	-
Розетка 3 x 2P + T с механ. блокировкой (6 модулей)		774 53	-
Розетка 4 x 2K + 3 с защитн. шторками (8 модулей)		774 34	-
Розетка 4 x 2K + 3 с механ. блокировкой (8 модулей)		774 54	-
Розетка 2 x RJ 45 кат. 6 (2 модуля)		UTP : 786 63 FTP : 786 93	-
Розетка 2 x RJ 45 кат. 5e (2 модуля)		FTP : 786 73	-

РОЗЕТКИ ПРОГРАММЫ MOSAIC С БЕЗВИНТ. ЗАЖИМАМИ

		Стандарт	С мех. блок.
Розетка 2K + 3, 2 модуля		774 01	774 21
Розетка 2 x 2K + 3, 4 модуля		774 02	774 22
Розетка 3 x 2K + 3, 6 модулей		774 03	774 23
Розетка 4 x 2K + 3, 8 модулей		774 04	774 24

СУППОРТЫ УНИВЕРСАЛЬНЫЕ⁽³⁾

		Ширина крышки	
		85 мм	130 мм
одноместный	-	109 13	109 14
двухместный	-	109 23	109 24
трёхместный	-	109 33	109 34

1) Суппорты поставляются с декоративными рамками. 2) Розетки Mosaic с суппортами: состоят из розетки, уже защёлкнутой на суппорте, и декоративной рамки 3) Суппорты поставляются в комплекте с рамками.

кабель-каналы DLP 35x80

профили, крышки, перегородки, аксессуары



Кат. № указаны для сечения 35 x 80 мм

Таблица выбора емкости (стр. 7)
Таблица выбора (стр. 48-49)

Кабель – каналы

Упак.	Кат. №	Описание
		Профиль Поставляется без крышки Длина 2 м 35 x 80 мм
		Гибкая крышка Монтируется на профиль, внутренние и внешние углы Ширина 65 мм Длина 2 м
		Самоклеющаяся разделительная перегородка для кабель-канала 35 x 80 Длина 2 м
		Накладки на стык Накладка на стык профиля Монтаж на защелках (Позволяет выравнивать кабель-каналы в процессе монтажа)
		Самоклеющаяся накладка на стык профиля (устанавливается по окончании монтажа)
		Накладка на стык крышек

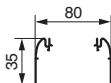

Отводы

Упак.	Кат. №	Описание
5	107 35	Отвод плоский Отвод с переходом на кабель-канал шириной 80 мм
5	107 63	Отвод угловой Для стыковки с кабель-каналом 35 x 80, 35 x 105, 50 x 80 мм или 50 x 105 мм Применяются с внутренним углом Кат. № 106 01 и Кат. № 106 02



Аксессуары

Упак.	Кат. №	Описание
24 ⁽¹⁾	105 80	Накладка плинтусная Длина 2 м, цвет угольно-серый Для применения кабель-канала в качестве плинтуса
50	106 81	Держатели кабелей Скоба
100	308 81	Основание для хомута



Углы и заглушки

Упак.	Кат. №	Описание
10	106 01	Углы внешние и внутренние Состоят из 2 деталей для монтажа на нижней и верхней стенке кабель-канала Гибкая крышка монтируется поверх углов
10	106 21	Угол внутренний переменный от 80° до 100°
10	106 21	Угол внешний переменный от 60° до 120°
10	107 67	Угол плоский Угол плоский 90°
10	107 22	Заглушка Заглушка торцевая

(1) Метров в упаковке

кабель-каналы DLP 35 x 80 монтаж оборудования

Суппорт
Программы
Mosaic,
2 модуля
Кат. № 109 52
для крышки
65 мм

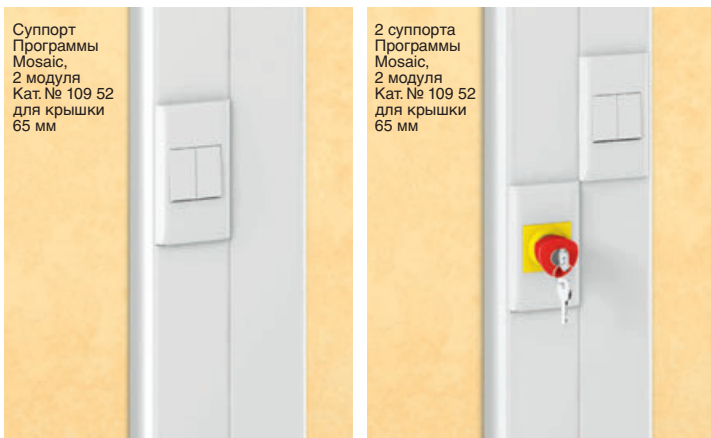

2 суппорта
Программы
Mosaic,
2 модуля
Кат. № 109 52
для крышки
65 мм

Упак. Кат. № Суппорты для монтажа оборудования

Упак.	Кат. №	Суппорты Mosaic
		Суппорты монтируются на защелках, комплектуются декоративной рамкой. Для монтажа изделий Программы Mosaic в кабель-каналы и колонны
	Крыш. 65 мм	
20	109 52	2 модуля
20	109 54	4 модуля
10	109 56	6 модулей
10	109 58	8 модулей
10	109 27	Изоляционная коробка – 2 модуля Для монтажа 4, 6 и 8 модулей соединить соответствующее количество коробок
		Суппорт для модульного оборудования
5	109 25	2 модуля по 17,5 мм

Розетки Mosaic специальные для DLP

Упак.	Кат. №	Проходные, немецкий стандарт Безвинтовое соединение	Кол-во модулей 22,5 x 45
10	774 01	2 К + 3 Со шторками	2
10	774 21	С механич. блокировкой	2
10	774 02	2 x 2 К + 3 Со шторками	4
10	774 22	С механич. блокировкой	4
10	774 03	3 x 2 К + 3 Со шторками	6
10	774 23	С механич. блокировкой	6
5	774 04	4 x 2 К + 3 Со шторками.	8
5	774 24	С механической блокировкой	8
10	898 07	Заглушка соединительная	

КАБЕЛЬ-КАНАЛЫ DLP С ГИБКИМИ КРЫШКАМИ

Всего 1 Кат. № для заказа самых популярных кабель-каналов

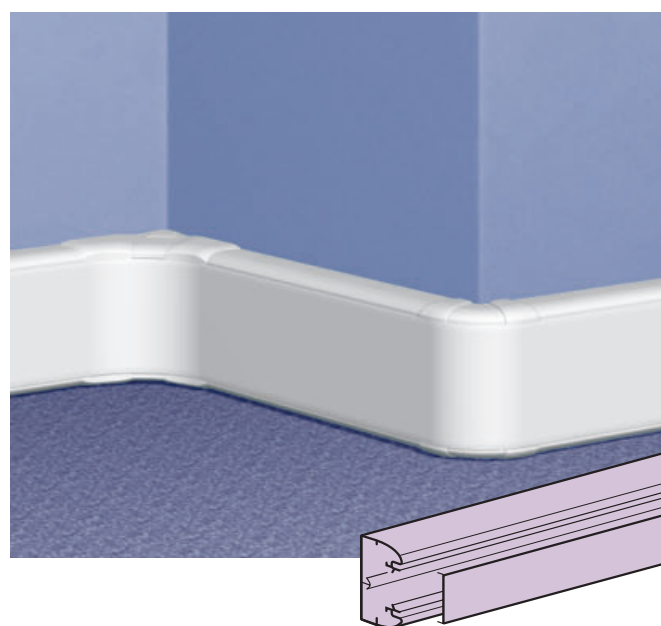

- > Для монтажа в помещениях любой конфигурации
- > Кабель-каналы сечений 35x105, 50x80, 50x105, 50x150 поставляются с крышками

- >>> Таблица выбора кабель-каналов DLP – стр. 48-49
- >>> По любым вопросам о продукции Legrand тел. (495) 660 75-50/60

кабель-каналы DLP 35x105

комплект «профиль + крышка»



Таблица выбора емкости (стр. 7)
Таблица выбора (стр. 48-49)

Упак.	Кат. №	Кабель-каналы
20 ⁽¹⁾ 24	Белый 104 63 105 82	Кабель - канал Поставляется с гибкой крышкой шириной 85 мм Длина 2 м 35 x 105 мм Перегородка разделительная 2 мм
20	106 91	Накладки на стыки Накладка на стык профиля Монтаж на защелках (Позволяет выравнивать кабель-каналы в процессе монтажа)
20	106 92	Накладка на стык профиля самоклеющаяся (устанавливается по окончании монтажа)
10	108 02	Накладка на стык крышек

Упак.	Кат. №	Углы и заглушки
10	106 01	Углы внутренние и внешние Состоят из 2 деталей для монтажа на нижней и верхней стенке кабель-канала Гибкая крышка монтируется поверх углов Угол внутренний переменный от 80° до 100°
10	106 21	Угол внешний переменный от 60° до 120°
10	107 84	Угол плоский Угол плоский 90°
20	107 01	Заглушка Заглушка торцевая

Упак.	Кат. №	Отводы
5	107 35	Отвод плоский Отвод с переходом на кабель-канал шириной 80 мм
5	107 37	Отвод с переходом на кабель-канал шириной 105 мм с крышкой 65
5	107 36	Отвод с переходом на кабель-канал шириной 105 мм с крышкой 85
5	107 63	Отвод угловой Отвод на кабель-канал 35 x 80, 35 x 105 50 x 80 или 50 x 105 мм Применяется совместно с внутренними углами Кат. № 106 01 или 106 02

Упак.	Кат. №	Аксессуары
24 ⁽¹⁾	105 80	Накладка плинтусная Длина 2 м, цвет угольно-серый Для применения кабель-канала в качестве плинтуса
50	106 81	Держатели кабелей Скоба
100	308 81	Основание для хомута

Монтажные аксессуары (стр. 52)

Дополнительные аксессуары

www.legrand.ru

(1) Метров в упаковке

кабель – каналы DLP 35x105 монтаж оборудования



Суппорт
Программы
Mosaic
4 модуля
Кат. № 109 94



Суппорт
Программы
Mosaic
2 модуля
Кат. № 109 92



Суппорт
для модульного
оборудования
3 модуля
по 17,5 мм
Кат № 109 35

РОЗЕТКИ MOSAIC 45° СПЕЦИАЛЬНЫЕ ДЛЯ DLP

Полная интеграция с DLP и LCS



Упак.	Кат. №	Суппорты для монтажа оборудования
		Суппорты Mosaic Суппорты монтируются на защелках, комплектуются декоративной рамкой Для монтажа изделий Программы Mosaic Монтируются в кабель-каналы и колонны
20	Крыш. 85 мм 109 92	2 модуля
20	109 94	4 модуля
10	109 96	6 модулей
10	109 98	8 модулей
10	109 27	Изоляционная коробка – 2 модуля Для монтажа 4, 6 и 8 модулей соединить соответствующее количество коробок
5	109 35	Для модульного оборудования 3 модуля по 17,5 мм
		Универсальные суппорты Для монтажа оборудования с межосевым расстоянием 60 мм
10	109 13	1 поста
5	109 23	2 поста
5	109 33	3 поста
10	109 17	Изоляционная коробка - 2 модуля Для монтажа 4 и 5 модулей соединить соответствующее количество коробок

Розетки Mosaic для кабель-каналов
(стр. 12)

Электроустановочное оборудование новой программы Mosaic (стр. 14)

Оборудование
Программы Mosaic – стр. 14
Таблица выбора
кабель-каналов DLP – стр. 48-49

кабель-каналы DLP 50x80

комплект «профиль + крышка»



Угол плоский переменный Кат. № 107 67

Угол внутренний переменный Кат. № 106 02

Угол внешний переменный Кат. № 106 22

Отвод плоский Кат. № 107 35

Кат. № указаны для сечения 50 x 80 мм

Таблица выбора емкости (стр. 7)
Таблица выбора (стр. 48-49)

Упак.	Кат. №	Кабель-каналы
20	104 19	Кабель - канал Поставляется с гибкой крышкой шириной 65 мм Длина 2 м
24 ⁽¹⁾	105 82	Перегородка разделительная Длина 2 м
20	106 91	Накладки на стыки Накладка на стык профиля Монтаж на защелках Позволяет выровнять кабель-каналы в процессе монтажа
20	106 92	Накладка на стык профиля самоклеющаяся Устанавливается по окончании монтажа
10	108 01	Накладка на стык крышек

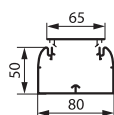

Упак.	Кат. №	Углы и заглушки
10	106 02	Углы внешние и внутренние Состоят из 2 деталей для монтажа на нижней и верхней стенке кабель-канала Гибкая крышка монтируется поверх углов Угол внутренний, переменный от 80° до 100°
10	106 22	Угол внешний, переменный от 60° до 120°
10	107 67	Угол плоский Угол плоский 90°
10	107 22	Заглушка Заглушка торцевая

Упак.	Кат. №	Отводы
5	107 35	Плоский отвод Отвод с переходом на кабель-канал шириной 80 мм
5	107 63	Отвод угловой Отвод на кабель-каналы 35 x 80, 35 x 105, 50 x 80, 50 x 105 Применяется вместе с внутренним углом Кат. № 106 02
24 ⁽¹⁾	105 80	Аксессуары Накладка плинтусная Длина 2 м, цвет угольно-серый Для применения кабель-канала в качестве плинтуса
50	106 81	Держатели кабелей Скоба
100	308 81	Основание для хомута



Дополнительные аксессуары

www.legrand.ru

(1) Метров в упаковке

кабель-каналы DLP 50 x 80 монтаж оборудования

2 суппорта Программы Mosaic
4 модуля
Кат. № 109 54
для крышки 65 мм



Суппорт Программы Mosaic
2 модуля
Кат. № 109 21



Упак. Кат. № Суппорты для монтажа оборудования

Упак.	Кат. №	Суппорты Mosaic
		Суппорты монтируются на защелках, комплектуются декоративной рамкой. Для монтажа изделий Программы Mosaic Монтируются в кабель-каналы и колонны
20	109 52	Крыш. 65 мм 2 модуля
20	109 54	4 модуля
10	109 56	6 модулей
10	109 58	8 модулей
10	109 27	Изоляционная коробка – 2 модуля Для монтажа 4, 6 и 8 модулей соединить соответствующее количество коробок
5	109 25	Суппорт для модульного оборудования 2 модуля по 17,5 мм

Розетки Mosaic специальные для DLP

Упак.	Кат. №	Проходные, немецкий стандарт Безвинтовое соединение	Кол-во модулей 22,5 x 45
10	774 01	2 К + 3	2
10	774 21	Со шторками С механич. блокировкой	2
10	774 02	2 x 2 К + 3	4
10	774 22	Со шторками С механич. блокировкой	4
10	774 03	3 x 2 К + 3	6
10	774 23	Со шторками С механич. блокировкой	6
5	774 04	4 x 2 К + 3	8
5	774 24	Со шторками. С механической блокировкой	8
10	898 07	Заглушка соединительная	

кабель-канал DLP 50 x 80

Преимущества сечения 50 x 80 мм

Заказываются под одним Кат. №

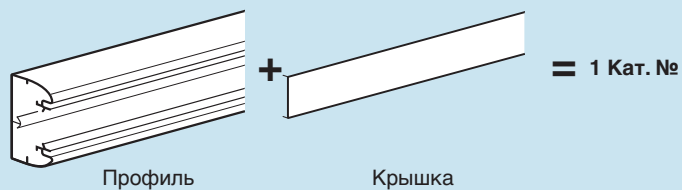

Оптимальное сочетание с серией Mosaic

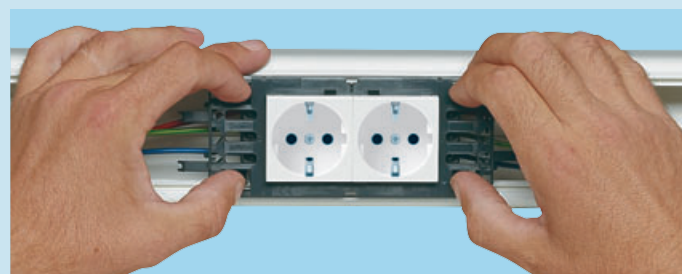

Монтаж розеток Mosaic в кабель-каналы DLP

3 Большая полезная емкость

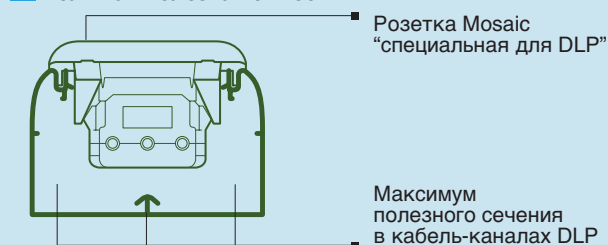

Кабельные каналы DLP: применение

1 Удовлетворяют требованиям большинства электроустановок

Кабельные каналы DLP выпускаются в версиях с 1, 2 и 3-мя перегородками

Кабель-канал DLP	Сечение	Кат. №
1 секция	50 x 80	104 19
	50 x 105	104 29
2 секции	50 x 150	104 27
3 секции	65 x 220	104 59

2 Пример применения

Идеальное решение для офисного здания

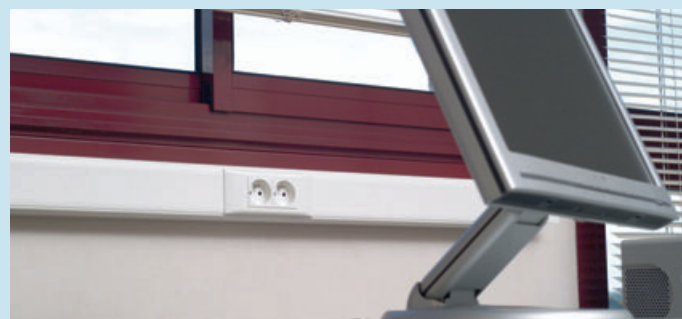

кабель-канал DLP 50x105

комплект «профиль + крышка»



Таблица выбора емкости (стр. 7)
Таблица выбора (стр. 48-49)

Упак.	Кат. №	Кабель-каналы
12 ⁽¹⁾	104 29	Кабель-канал Поставляется с гибкой крышкой шириной 65 мм Длина 2 м
24 ⁽¹⁾	105 82	Перегородка Разделительная Длина 2 м
20	106 96	Накладки на стык Накладка на стык профиля Монтаж на защелках Позволяет выравнивать кабель-каналы в процессе монтажа
10	108 01	Накладка на стык крышек

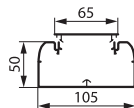

Упак.	Кат. №	Углы и заглушки
10	106 05	Углы внешние и внутренние Комплект из 2 деталей Гибкая крышка монтируется поверх углов Угол внутренний, переменный от 80° до 100°
10	106 19	Угол внешний, переменный от 60° до 120°
10	107 86	Угол плоский Угол плоский 90°
20	107 00	Заглушка Заглушка торцевая

Упак.	Кат. №	Отводы
5	107 39	Плоские отводы Отвод с переходом на кабель-канал шириной 80 мм
5	107 40	Отвод с переходом на кабель-канал шириной 105 мм
5	107 65	Отвод угловой Отвод на кабель-каналы 35 x 80, 35 x 105, 50 x 80, 50 x 105 Применяется с внутренним углом Кат. № 106 02

Упак.	Кат. №	Аксессуары
24 ⁽¹⁾	105 80	Накладка плинтусная Длина 2 м, цвет угольно-серый Для применения кабель-канала в качестве плинтуса
50	106 81	Держатели кабелей Скоба
100	308 81	Основание для хомута

Аксессуары для монтажа (стр. 57)



Дополнительные аксессуары

www.legrand.ru







(1) Метров в упаковке

кабель-каналы DLP 50 x 105 монтаж оборудования

2 суппорта Программы Mosaic
4 модуля
Кат. № 109 54
для крышки 65 мм



Упак. Кат. № Суппорты для монтажа оборудования

Упак.	Кат. №	Суппорты для монтажа оборудования
		Суппорты Mosaic Монтаж на защелках Поставляются с декоративными рамками Для монтажа изделий Программы Mosaic в кабель-каналы и колонны
		Крыш. 65 мм
20	109 52	 2 модуля
20	109 54	 4 модуля
10	109 56	 6 модулей
10	109 58	 8 модулей
10	109 27	 Изолирующая коробка - 2 модуля, Для монтажа 4, 6 и 8 модулей соединить соответствующее количество коробок
5	109 25	 Суппорт для модульного оборудования Для 2 модулей по 17,5 мм

Розетки Mosaic специальные для DLP

Упак.	Кат. №	Проходные, немецкий стандарт Безвинтовое соединение	Кол-во модулей 22,5 x 45
10	774 01	 2 К + 3 Со шторками	2
10	774 21	 С механич. блокировкой	2
10	774 02	 2 x 2 К + 3 Со шторками	4
10	774 22	 С механич. блокировкой	4
10	774 03	 3 x 2 К + 3 Со шторками	6
10	774 23	 С механич. блокировкой	6
5	774 04	 4 x 2 К + 3 Со шторками.	8
5	774 24	 С механической блокировкой	8
10	898 07	 Заглушка соединительная	

кабель-каналы DLP 50 x 105

Заказ кабель-каналов DLP 50 x 105

Заказываются под одним Кат. № :

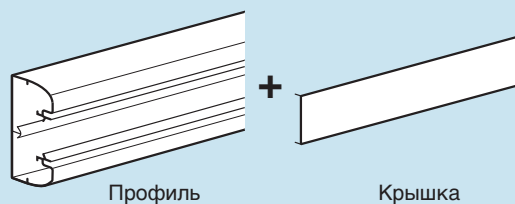

Все кабель-каналы DLP оптимально сочетаются с серией Mosaic

1 Заказываются только розетки и суппорты

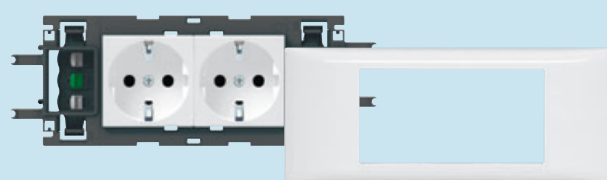

Для монтажа розеток нужен только суппорт (рамка поставляется в комплекте с суппортом)

2 Подключение розеток

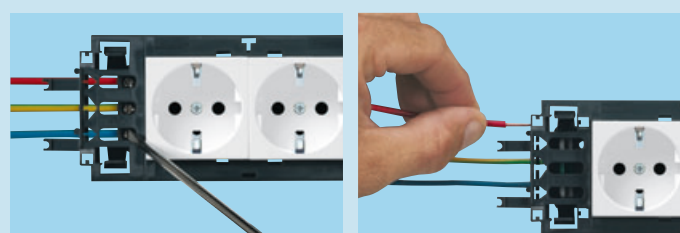

Розетки подключаются традиционным методом

3 Монтаж в кабель-каналы DLP

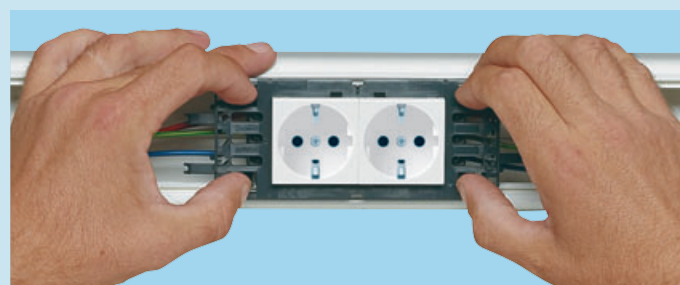

Удобный и быстрый монтаж благодаря 4 защелкам

4 Монтаж гибких крышек и декоративных рамок



Декоративные рамки закрывают стыки между суппортом и крышкой

кабель-каналы DLP 50x150

комплект «профиль + крышка + несущая перегородка»



Таблица выбора емкости (стр. 7)
Таблица выбора (стр. 48-49)

Упак.	Кат. №	Кабельные каналы
12	104 27	Кабель-каналы 50 x 150 мм Поставляются с 2 гибкими крышками шириной по 65 мм и одной несущей перегородкой Длина 2 м
24 ⁽¹⁾	105 82	Перегорodka разделительная Длина 2 м
20	106 91	Накладки на стык Накладка на стык профиля Монтаж на защелках Позволяет выравнивать кабель-каналы в процессе монтажа
20	106 92	Накладка на стык самоклеющаяся
10	108 01	Накладка на стык крышек (устанавливается по окончании монтажа)

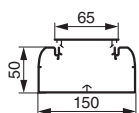

		Углы и заглушки
		Углы внутренние и внешние Комплект из 2 деталей + 1 соединительный элемент для стыковки перегородок
5	106 06	Угол внутренний, переменный от 80° до 100°
5	106 35	Угол внешний, переменный от 60° до 120°

Упак.	Кат. №	Углы и заглушки (продолжение)
5	107 89	Угол плоский 90° Заменяет Кат. № 106 55
10	107 03	Заглушка торцевая

		Отводы
		Отводы плоские
5	107 35	Отвод с переходом на кабель-канал шириной 80 мм
5	107 37	Отвод с переходом на кабель-канал шириной 105 мм, оснащенный крышкой шириной 65 мм
5	107 36	Отвод с переходом на кабель-канал шириной 105 мм, оснащенный крышкой шириной 85 мм
		Отвод угловой
5	107 63	Отвод на кабель-каналы 35 x 80, 35 x 105, 50 x 80 и 50 x 105 мм Применяется совместно с внутренним углом Кат. № 106 06

		Аксессуары
		Накладка плинтусная
24 ⁽¹⁾	105 80	Длина 2 м, цвет угольно-серый Для применения кабель-канала в качестве плинтуса
		Держатели кабелей
50	106 81	Скоба
100	308 81	Основание для хомута

Монтажные аксессуары (стр. 59)

(1) Метров в упаковке

кабель-каналы DLP 50x150 монтаж оборудования

2 суппорта Программы Mosaic
4 модуля
Кат. № 109 54
для крышки 65 мм



Упак.	Кат. №	Суппорты для монтажа оборудования	
		Суппорты Mosaic Монтаж на защелках Поставляются с декоративной рамкой Для монтажа изделий Программы Mosaic в кабель-каналы и колонны	
20	109 52		2 модуля
20	109 54		4 модуля
10	109 56		6 модулей
10	109 58		8 модулей
10	109 27		Изолирующая коробка - 2 модуля, Для монтажа 4, 6 и 8 модулей соединить соответствующее количество коробок

		Розетки Mosaic специальные для DLP		
		Проходные, немецкий стандарт Безвинтовое соединение		Кол-во модулей 22,5 x 45
10	774 01		2 К + 3 Со шторками	2
10	774 21		С механ. блокировкой	2
10	774 02		2 x 2 К + 3 Со шторками	4
10	774 22		С механ. блокировкой	4
10	774 03		3 x 2 К + 3 Со шторками	6
10	774 23		С механ. блокировкой	6
5	774 04		4 x 2 К + 3 Со шторками.	8
5	774 24		С механической блокировкой	8
10	898 07		Заглушка соединительная	

КАБЕЛЬ-КАНАЛЫ DLP С ГИБКОЙ КРЫШКОЙ

Один Кат. № для заказа самых популярных кабель-каналов



- > Двухсекционный кабель-канал 50 x 150 – один Кат. № для заказа
- > Быстрый и удобный монтаж, идеальное сочетание с Mosaic



**Новые розетки
Mosaic™ 45°**

стр. 13

- >>> Таблица выбора кабель-каналов DLP – стр. 48-49
- >>> По любым вопросам о продукции Legrand тел. (495) 660-75-50/60

кабель-каналы DLP 65x150 и аксессуары



Таблица выбора емкости (стр. 7)
Таблица выбора (стр. 48-49)

Упак.	Кат. №		Кабельные каналы
	1 секц. Крыш. 130 A	2 секц. Крыш. 65 B	
8 ⁽¹⁾	104 33		Профиль 65 x 150 мм Поставляется без крышек Длина 2 м
20 ⁽¹⁾ 8 ⁽¹⁾	105 24	105 21	Гибкие крышки Монтируются на профиль, внутренние и внешние углы Длина 2 м
48 ⁽¹⁾	104 73		Перегородки Длина 2 м
48 ⁽¹⁾	105 83		 Разделительная перегородка
20	106 91		Накладки на стык Накладка на стыки профиля. Монтаж на защелках (Позволяет выровнять кабельные каналы в процессе монтажа)
20	106 92		 Накладка на стык профиля самоклеющаяся (устанавливается по окончании монтажа)
10	108 04	108 01	 Накладка на стык крышек

Упак.	Кат. №		Углы и заглушки
	1 секц. Крыш. 130 A	2 секц. Крыш. 65 B	
10 5	106 03	106 07	Углы внутренние и внешние Комплект из 2 деталей + 1 соединительный элемент для стыковки перегородок Угол внутренний, переменный от 80° до 100°
10 5	106 23	106 36	 Угол внешний, переменный от 60° до 120°

Упак.	Кат. №	Углы и заглушки (продолжение)
2	107 90	
10	107 06	 Заглушка торцевая
5	107 33	Отводы Отводы плоские Отвод с переходом на кабель-канал шириной 80 мм Отвод с переходом на кабель-канал 50x105 мм
5	107 38	
5	107 64	Отвод угловой Отвод на кабель-каналы 35 x 80, 35 x 105, 50 x 80 и 50 x 105 мм Применяется совместно с внутренним углом Кат. № 106 02 или 106 06

Упак.	Кат. №	Аксессуары
24 ⁽¹⁾	105 80	
50	106 81	Держатели кабелей Скоба
100	308 81	 Основание для хомута

Монтажные аксессуары (стр. 61)

(1) Метров в упаковке

кабель-каналы DLP 65x150

монтаж оборудования



Суппорт P17 Кат. № 109 00
для крышки 130 мм



Суппорт
6 модулей - Кат. № 109 65
Для крышки 130 мм



2 суппорта Программы Mosaic
4 модуля
Кат. № 109 54
для крышки 65 мм

Упак.	Кат. №	Суппорты для монтажа оборудования A
		Суппорты универсальные Для электрооборудования с межосевым расстоянием 60 мм
5	Крыш. 130 109 14	1 поста
5	109 24	2 поста
5	109 34	3 поста
10	109 17	Изолирующая коробка для 1 поста Для 2 и 3 постов соединить нужное количество коробок
		Суппорты для модульного оборудования
5	109 65	Для 6 модулей по 17,5 мм
		Суппорты для P17
5	109 00	Для крышки 130 мм

Упак.	Кат. №	Суппорты для монтажа оборудования B
		Суппорты Mosaic Монтаж на защелках Поставляются с декоративными рамками Для монтажа изделий Программы Mosaic в кабель-каналы и колонны
		Крыш. 65
20	109 52	2 модуля
20	109 54	4 модуля
10	109 56	6 модулей
10	109 58	8 модулей
10	109 27	Изолирующая коробка - 2 модуля, Для монтажа 4, 6 и 8 модулей соединить соответствующее количество коробок
		Суппорт для модульного оборудования
5	109 25	Для 2 модулей по 17,5 мм

кабель-каналы DLP 65x195 и аксессуары



[Таблица выбора емкости \(стр. 7\)](#)
[Таблица выбора \(стр. 48-49\)](#)

Упак.	Кат. №	Кабель-каналы односекционные
8 ⁽¹⁾	104 53	<p>1 секц. Крыш. 180</p> <p>А Кабель-канал 65 x 195 мм Поставляется без крышки Длина 2 м</p> <p>Гибкая крышка Монтируется на профиль, внутр. и внеш. углы Длина 2 м</p> <p> Полная крышка шириной 180 мм</p> <p> Перегородка разделительная Длина 2 м</p> <p>Накладки на стык</p> <p> Накладка на стык профиля самоклеющаяся (устанавливается по окончании монтажа)</p> <p> Накладка на стык профиля на защелках. (Позволяет выровнять кабель-каналы в процессе монтажа)</p> <p> Накладка на стык крышек</p>
8 ⁽¹⁾	105 26	
48 ⁽¹⁾	105 83	
20	106 92	
20	106 91	
10	108 06	
		Углы и заглушки
		Углы внешние и внутренние Состоят из 2 деталей для монтажа на нижней и верхней стенке кабель-канала. Гибкая крышка монтируется поверх углов
10	106 03	Угол внутренний переменный от 80° до 100°
10	106 23	Угол внешний переменный от 60° до 120°
2	107 93	Угол плоский Угол плоский 90°
5	107 07	Заглушка Заглушка торцевая

Упак.	Кат. №	Кабель-каналы секционированные
8 ⁽¹⁾	104 53	<p>2 секц. Крыш. 85 В 3 секц. Крыш. 40 и 65 С</p> <p>Кабель-канал 65 x 195 мм Поставляется без крышек Длина 2 м</p> <p>Гибкие крышки Монтируются на профиль, внутренние и внешние углы Длина 2 м</p> <p> Частичная крышка шириной 40 мм</p> <p> Частичная крышка шириной 65 мм</p> <p> Частичная крышка шириной 85 мм</p> <p>Перегородки Длина 2 м</p> <p> Несущая перегородка для монтажа частичных крышек</p> <p> Разделительная перегородка</p> <p>Накладки на стык</p> <p> Накладка на стык самоклеющаяся (устанавливается по окончании монтажа)</p> <p> Накладка на стык профиля на защелках. (Позволяет выровнять кабель-каналы в процессе монтажа)</p> <p> Накладка на стык для крышек 40 мм</p> <p> Накладка на стык для крышек 65 мм</p> <p> Накладка на стык для крышек 85 мм</p>
20 ⁽¹⁾	105 20	
20 ⁽¹⁾	105 21	
20 ⁽¹⁾	105 22	
36 ⁽¹⁾	104 73	
48 ⁽¹⁾	105 83	
20	106 92	
20	106 91	
10	108 00	
10	108 01	
10	108 02	
		Углы и заглушки
		Углы внешние и внутренние Состоят из 2 деталей +2 соединительных элемента для стыковки перегородок
5	106 07	Угол внутренний переменный от 80 до 100 °

(1) Метров в упаковке

кабель-каналы DLP 65x195 монтаж оборудования



Углы и заглушки (продолжение)

Упак.	Кат. №	Углы и заглушки (продолжение)
5	2 секц. Крыш. 85 B 106 36	3 секц. Крыш. 40 и 65 C 106 39
2	107 93	Угол внешний переменный от 60° до 120°
5	107 07	Угол плоский 90° Заглушка торцевая



Угол внешний переменный от 60° до 120°



Угол плоский 90°



Заглушка торцевая

Отводы

Отводы плоские

Отвод с переходом на кабель-канал шириной 80 мм

Отвод с переходом на кабель-канал шириной 105 мм, глубиной 50 мм

Отвод угловой

Отвод на кабель-каналы 35 x 105, 50 x 105, 35 x 80 и 50 x 80 мм
Применяются совместно с внутренними углами Кат. № 106 03 / 07 / 58

5	107 33	Отвод с переходом на кабель-канал шириной 80 мм
5	107 38	Отвод с переходом на кабель-канал шириной 105 мм, глубиной 50 мм
5	107 64	Отвод на кабель-каналы 35 x 105, 50 x 105, 35 x 80 и 50 x 80 мм Применяются совместно с внутренними углами Кат. № 106 03 / 07 / 58

Аксессуары

Накладка плинтусная

Длина 2 м, цвет угольно-серый
Для применения кабель-канала в качестве плинтуса

Держатели кабелей

Скоба

Основание для хомута

24 ⁽¹⁾	105 80	Накладка плинтусная Длина 2 м, цвет угольно-серый Для применения кабель-канала в качестве плинтуса
50	106 81	Держатели кабелей Скоба
100	308 81	Держатели кабелей Основание для хомута

Розетки программы Mosaic
(стр. 12-13)

Суппорты для монтажа электрооборудования

Упак.	Кат. №	Суппорты для монтажа электрооборудования
20	2 секц. Крыш. 85 B 109 52	3 секц. Крыш. 40 и 65 C 109 54
20	109 92	2 модуля для крышек шириной 65 мм 2 модуля для крышек шириной 85 мм
10	109 94	4 модуля для крышек шириной 65 мм 4 модуля для крышек шириной 85 мм
5	109 56	6 модулей для крышек шириной 65 мм 6 модулей для крышек шириной 85 мм
10	109 96	6 модулей для крышек шириной 65 мм 6 модулей для крышек шириной 85 мм
5	109 58	8 модулей для крышек шириной 65 мм 8 модулей для крышек шириной 85 мм
10	109 98	8 модулей для крышек шириной 65 мм 8 модулей для крышек шириной 85 мм
10	109 27	Коробка изолирующая - 2 модуля, для монтажа на суппорты 4, 6 и 8 модулей соединить соответствующее количество коробок
10	109 13	Суппорты универсальные для крышек шириной 85 мм Для оборудования с межосевым расстоянием 60 мм 1 пост
5	109 23	2 поста
5	109 33	3 поста
10	109 17	Изолирующая коробка для 1 поста для 2, 3 и 4 постов соединить соответствующее количество коробок
5	109 35	Суппорты модульные 2 модуля, для крышек шириной 65 мм
5	109 25	3 модуля, для крышек шириной 85 мм

(1) Метров в упаковке

кабель-каналы DLP 65x220

и аксессуары



Таблица выбора емкости (стр. 7)
Таблица выбора (стр. 48-49)

Упак.	Кат. №	Кабель-каналы
	2 секц. Крыш. 65 3 секц. Крыш. 65 Крыш. 130	
	A B	
8 ⁽¹⁾	104 59	Профиль 65 x 220 мм Поставляется без крышек Длина 2 м
20 ⁽¹⁾	105 21	Гибкие крышки Монтируются на профиль, внутренние и внешние углы Длина 2 м
8 ⁽¹⁾	105 24	Частичная крышка шириной 65 мм Частичная крышка шириной 130 мм
36 ⁽¹⁾	104 73	Перегородки Длина 2 м
48 ⁽¹⁾	105 83	Перегородка несущая Для монтажа частичных крышек Разделительная перегородка
20	106 92	Накладки на стык Накладка на стык профиля самоклеящаяся (устанавливается по окончании монтажа)
20	106 91	Накладка на стык профиля на защелках Позволяет выравнивать кабель-каналы в процессе монтажа
10	108 01	Накладка на стык для крышек шириной 65
10	108 04	Накладка на стык для крышек шириной 130

Упак.	Кат. №	Углы и заглушки
	2 секц. Крыш. 65 3 секц. Крыш. 65 Крыш. 130	
	A B	
5	106 07 106 58	Углы внутренние и внешние Состоят из 2 деталей для монтажа на нижней и верхней стенке кабель-канала Гибкая крышка монтируется поверх углов Угол внутренний переменный от 80° до 100°
5	106 36 106 39	Угол внешний переменный от 60° до 120°

Упак.	Кат. №	Углы и заглушки (продолжение)
2	107 96	Угол плоский 90°
5	107 08	Заглушка торцевая
	2 секц. Крыш. 65 3 секц. Крыш. 65 Крыш. 130	
	A B	
5	107 33	Отводы Отводы плоские Отводы от кабель-канала
5	107 38	Отвод с переходом на кабель-канал шириной 80 мм Отвод с переходом на кабель-канал 50x105
5	107 64	Отвод угловой Отвод с переходом на кабель-каналы 35 x 105, 50 x 105, 35 x 80 и 50 x 80 мм Применяется совместно с внутренними углами Кат. № 106 07/58
	2 секц. Крыш. 65 3 секц. Крыш. 65 Крыш. 130	
	A B	
24 ⁽¹⁾	105 80	Аксессуары Накладка плинтусная Длина 2 м, цвет угольно-серый Для применения кабель-канала в качестве плинтуса
50	106 81	Держатели кабеля Скоба для крышек шириной 65 мм
50	106 86	Скоба для крышек шириной 130 мм
100	308 81	Держатель для хомута

Аксессуары для монтажа (стр. 65)

Аксессуары для монтажа оборудования VDI

www.legrand.ru

(1) Метров в упаковке
(2) 2 детали угла поставляются вместе

кабель-каналы DLP 65x220 монтаж оборудования

Суппорт для модульного оборудования 6 модулей Кат. № 109 65 для крышки 130 мм



Суппорт для модульного оборудования 6 модулей Кат. № 109 65 для крышки 130 мм



Суппорт Mosaic 2 модуля Кат. № 109 21 для крышки 65 мм

Суппорт Mosaic 2 модуля Кат. № 109 21 для крышки 65 мм



Суппорт P17 Кат. № 109 00 для крышки 130 мм



Суппорт для модульного оборудования 2 модуля Кат. № 109 25 для крышки 65 мм

Упак.	Кат. №
	2 секц. Крыш. 130 Крыш. 65
	3 секц. Крыш. 65
20	109 52
20	109 54
10	109 56
5	109 58
10	109 27
5	109 14
5	109 24
5	109 34
10	109 17
5	109 25
5	109 65
5	109 00

Суппорты для монтажа электрооборудования

Суппорт Mosaic

Суппорты монтируются на защелках комплектуются декоративной рамкой для монтажа изделий Программы Mosaic в кабель-каналы и колонны

Поставляются с декоративной рамкой Оснащаются Mosaic (стр. 13)

2 модуля

4 модуля

6 модулей

8 модулей

Изолирующая коробка - 2 модуля, Для монтажа 4, 6 и 8 модулей соединить соответствующее количество коробок

Суппорты универсальные

Для крышки шириной 130 мм Для оборудования с межосевым расстоянием 60 мм

1 поста

2 поста

3 поста

Изолирующая коробка - 1 пост, Для монтажа 2, 3 и 4 постов соединить соответствующее количество коробок

Суппорт для модульного оборудования

Для крышки шириной 65, 2 модуля

Для крышки шириной 130, 6 модулей

Суппорты для розеток P17

Для крышек шириной 130 мм

Розетки новой программы Mosaic
(стр. 12-13)

КАБЕЛЬ-КАНАЛЫ DLP С ГИБКИМИ КРЫШКАМИ

Трехсекционный кабель-канал DLP

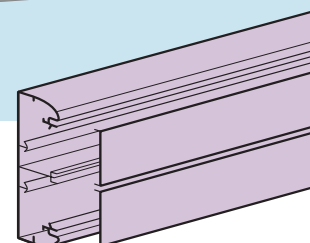

- > Кабель-канал для электроустановок любой сложности
- > Кабель-канал 65 x 220 оснащается 2 перегородками и тремя гибкими крышками
- > Экономия времени монтажа
- > Идеален в сочетании с оборудованием новой программы Mosaic

>>> Таблица выбора кабель-каналов DLP – стр. 48-49

алюминиевые колонны и мини-колонны DLP

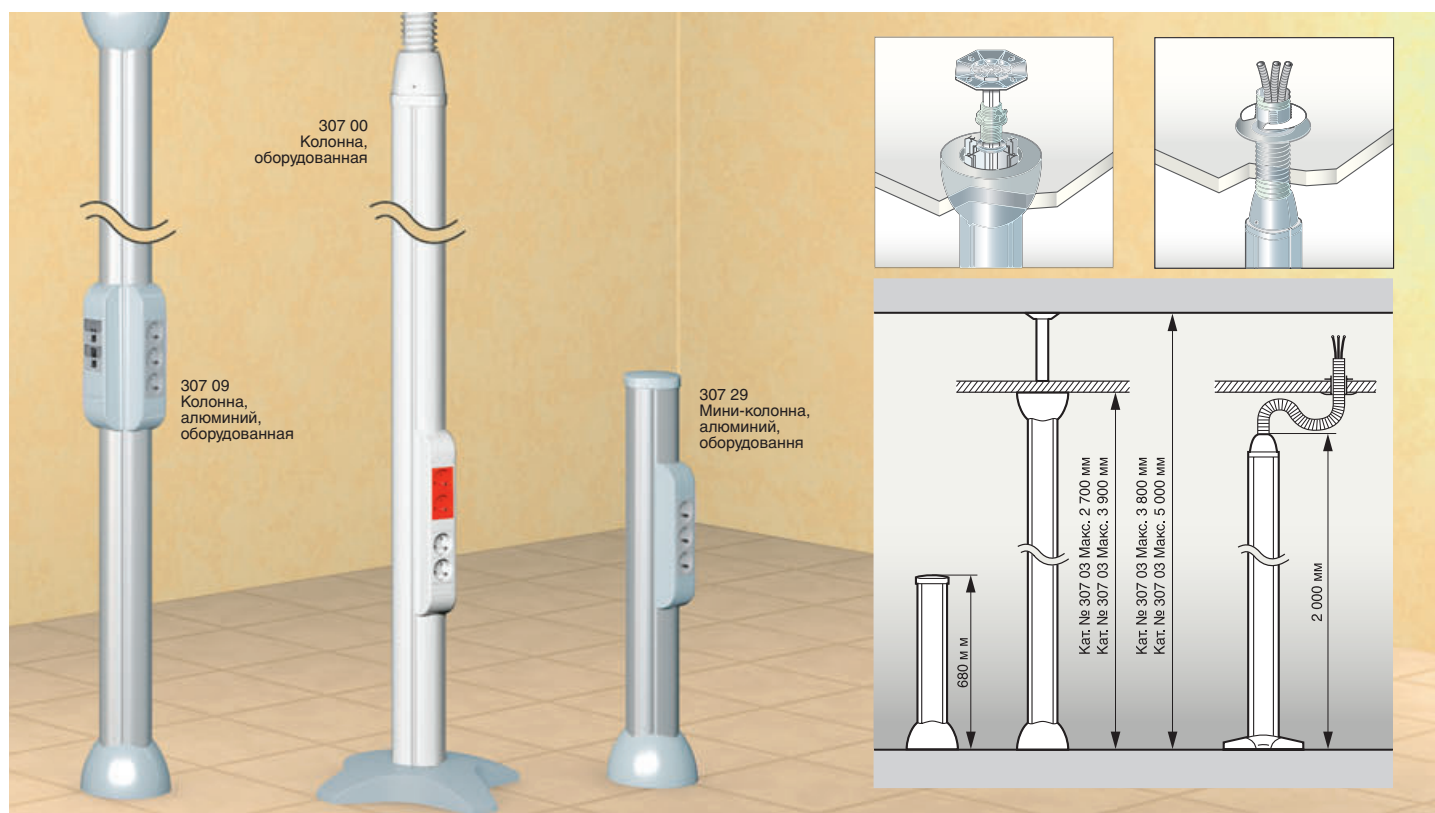

Оснащаются с 2 или 4 сторон
Разделительные перегородки позволяют обеспечить разделение сильных и слабых токов
Подключение колонн осуществляется как через подвесные потолки, так и через технические полы
Допускается установка в помещениях с высотой перекрытий до 5 м
Применение: офисы, магазины, лаборатории...

Упак.	Кат. №	Колонны мобильные
1	307 00	<ul style="list-style-type: none"> • колонна 2 м, 4 отсека • гибкий рукав \varnothing 60 мм, длина 2 м • нога, 12 кг, \varnothing 400 мм

Упак.	Кат. №	Колонны и мини - колонны
1	307 03	Колонны состоят из: • алюминиевого корпуса • телескопической штанги, регулируемой по высоте • двух фиксаторов с декоративными и защитными накладками • крышек PVC белого цвета Ral 9010 Предназначены для монтажа электроустановочных изделий
1	307 07	
		Колонны 4 секции
		Длина 2,70 м
		Длина 3,90 м
		Полуколонны 2 секции
1	307 35	Длина 2,70 м
1	307 36	Длина 3,90 м



Упак.	Кат. №	Мини-колонны
1	307 42	Состоят из: • алюминиевого корпуса с 4 секциями • фиксатора с защитной накладкой • 4 крышки PVC белого цвета Ral 9010 • заглушки Высота 0,70 м



Максимальная допустимая высота потолков

Кат. №	Макс. высота подвесн. потолка	Макс. высота перекрытий
307 00	3 м	-
307 03 307 35	2,70 м	3,80 м
307 07 307 36	3,90 м	5,00 м

коробки сборные для колонн и мини-колонн DLP



310 65

Упак.	Кат. №	Розеточный блок белый, неукomплектованный
1	310 65	Пустой розеточный блок емкостью до 4 модулей
10	310 66	Пустой розеточный блок емкостью до 8 модулей
1	310 67	Пустой розеточный блок емкостью до 12 модулей
1	310 69	Суппорт Lexic, белый

Упак.	Кат. №	Розеточный блок серый, неукomплектованный
1	307 78	Пустой розеточный блок емкостью до 4 модулей
10	307 79	Пустой розеточный блок емкостью до 8 модулей
1	307 80	Пустой розеточный блок емкостью до 12 модулей
1	307 87	Суппорт Lexic, серый

Упак.	Кат. №	Коробки сборные неукomплектованные
18 ⁽¹⁾	307 13	Для монтажа электроустановочного оборудования Поставляются с набором из 2 накладок на стык и аксессуарами для монтажа. Корпус Для монтажа Mosaic и модульного оборудования Длина 2 м. (предусмотреть запас 40 мм для монтажа торцевых заглушек)
10	307 14	Набор из 2 торцевых заглушек
5	109 35	Суппорт Lexic Суппорт на 3 модуля
		Суппорт Mosaic Суппорты монтируются защелкиванием, возможен монтаж рядом друг с другом
		Поставляются с рамкой
20	109 92	2 модуля – длина 104 мм
20	109 94	4 модуля – длина 149 мм
10	109 96	6 модулей – длина 194 мм
10	109 98	8 модулей – длина 239 мм

Упак.	Кат. №	Накладка на стык со стеной
5	106 98	Применяется при сквозной проводке через стены (перегородки)
5	106 99	Для кабель-каналов DLP шир. от: 80 до 150 мм Для кабель-каналов DLP шир. от: 195 до 220 мм

напольные кабель – каналы



328 00



Кат. № 106 98/99

Упак. Кат. № Напольные кабель-каналы

Упак.	Кат. №	Напольные кабель-каналы
		Для защиты телефонных или других кабелей Также используются для подвода питания к колоннам или мини-колоннам Поставляются с крышками
54 ⁽¹⁾	300 92	Размеры сечения: 50 x 12 мм Цвет серый RAL 7032
20 ⁽¹⁾	328 00	4 секции, цвет серый Размеры 92 x 20 мм Цвет серый RAL 7016
36	300 93	Размер сечения 75 x 18 мм. Цвет серый RAL 7016

Упак. Кат. № Аксессуары для напольного канала 92 x 20 мм

10	328 07	Заглушка
10	328 03	Накладка на стык
5	328 02	Угол плоский
1	328 05	Адаптер для кабель-канала 60 x 20 или 75 x 20
1	328 06	Адаптер для плинтуса сечением до 120 x 20
1	328 10	Адаптер для плинтуса сечением 140 x 35
5	328 01	Распаячная коробка. Подключение с 4 направлений. Разделительные перегородки

выдвижные розеточные блоки

**ДОСТУПНО
С МАРТА 2012**



540 11

Укомплектованный.
Цвет - алюминий



Ассортимент цветов (чёрный,
белый, нержавеющая сталь,
алюминий, латунь)



650 350

Упак.	Кат. №	Выдвижные розеточные блоки неукомплектованные IP40
		Лючки для напольной и настольной установки. Блок плавно выдвигается после нажатия кнопки.
		3 модуля
1	540 15	Латунь
1	540 10	Алюминий
1	540 20	Нержавеющая сталь
		4 модуля
1	540 16	Латунь
1	540 11	Алюминий
1	540 21	Нержавеющая сталь
1	540 26	Чёрный
1	540 31	Белый
		6 (2x3) модулей
1	540 17	Латунь
1	540 12	Алюминий
1	540 22	Нержавеющая сталь
		8 (2x4) модулей
1	540 18	Латунь
1	540 13	Алюминий
1	540 23	Нержавеющая сталь
1	540 28	Чёрный
1	540 33	Белый
		Монтажные коробки - пластик (под заливку в бетон)
10	650 390	3 модуля
10	650 331	6 (2x3) модулей
		Монтажные коробки - металл (под заливку в бетон)
1	540 00	3 модуля
1	540 01	4 модуля
1	540 02	6 (2x3) модулей
1	540 03	8 (2x4) модулей
		Установочные наборы (для столов и фальш-полов).
		Необходимы для установки выдвижных розеточных блоков в столы и фальш-полы. Набор состоит из: суппорт для фиксации розеточного блока в столе/фальш-поле, клеммный блок для подсоединения кабелей, изоляционный блок для фиксации кабелей и изоляции токоведущих частей
1	540 05	3 модуля
1	540 06	4 модуля
1	540 07	6 (2x3) модулей
1	540 08	8 (2x4) модулей

напольные и монтажные коробки

НАПОЛЬНЫЕ КОРОБКИ С РЕГУЛИРУЕМОЙ ГЛУБИНОЙ 75 - 105 мм	Серые		Бежевые
	Крышка из стали с антикоррозионным покрытием	Крышка для коврового/паркетного покрытия	Крышка для коврового/паркетного покрытия
НЕУКОМПЛЕКТОВАННЫЕ			
12 модулей		896 05	896 06
18 модулей		896 10	896 11
24 модуля		896 15	896 16

НАПОЛЬНЫЕ КОРОБКИ С РЕГУЛИРУЕМОЙ ГЛУБИНОЙ 65 мм	Серые	
	Крышка из стали с антикоррозионным покрытием	Крышка для коврового/паркетного покрытия
НЕУКОМПЛЕКТОВАННЫЕ		
10 модулей		896 20
16 модулей		896 25

МОНТАЖНЫЕ КОРОБКИ ДЛЯ БЕТОННЫХ ПОЛОВ

НЕУКОМПЛЕКТОВАННЫЕ	
Для встраивания напольных коробок на 12 модулей или напольной коробки уменьшенной глубины на 10 модулей	896 30
Для встраивания напольных коробок на 18 модулей	896 31
Для встраивания напольных коробок на 24 модуля или напольной коробки уменьшенной глубины на 16 модулей	896 32

напольные коробки с регулируемой глубиной 75-105 мм для технических или бетонных полов



896 07



896 17



896 15 Напольная коробка серая с крышкой с антикоррозионным покрытием

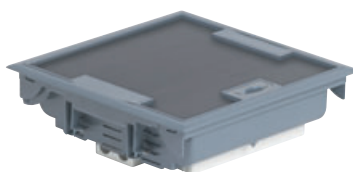

896 16 Напольная коробка серая с крышкой под ковровое покрытие

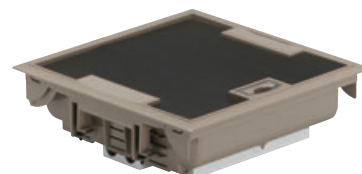

896 17 Напольная коробка бежевая с крышкой под ковровое покрытие

Соответствуют NF EN 60 670-1

Предназначены для прокладки электрических кабелей в технических или бетонных полах (с использованием монтажной коробки пластиковой, см. стр. 70 или металлической, см. стр. 71).

Поставляются с двусторонней крышкой с антикоррозионным покрытием или крышкой под покрытие (ковровое или паркетное).

Под техническое отверстие ≥ 75 мм

Суппорты для оборудования (для горизонтального размещения оборудования):

- регулируются по глубине 75-105 мм

- обеспечивают отличное разделение токов

- позволяют подвести 2 гофрированные трубы $\varnothing 20$ мм

- смещены относительно друг друга для оптимального подсоединения вилок ко всем розеткам

- могут маркироваться с помощью этикеток

Коробки легко открываются при помощи специального кольца и удерживаются открытыми на время подключения проводов.

Упак.	Кат. №	Неукомплектованные коробки
1	896 05	Напольные коробки с суппортами для оснащения розетками Mosaic (стр. 12) 12 модулей С крышкой из стали с антикоррозионным покрытием Серого цвета RAL 7031
1	896 06	С крышкой под покрытие (ковровое, паркетное) Серого цвета RAL 7031
1	896 07	С крышкой под покрытие (ковровое, паркетное) бежевого цвета RAL 1019
1	896 10	18 модулей С крышкой из стали с антикоррозионным покрытием Серого цвета RAL 7031
1	896 11	С крышкой под покрытие (ковровое, паркетное) Серого цвета RAL 7031
1	896 12	С крышкой под покрытие (ковровое, паркетное) Бежевого цвета RAL 1019

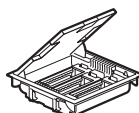
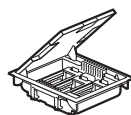

Упак.	Кат. №	Неукомплектованные коробки
1	896 15	24 модуля С крышкой из стали с антикоррозионным покрытием Серого цвета RAL 7031
1	896 16	С крышкой под покрытие (ковровое, паркетное) Серого цвета RAL 7031
1	896 17	С крышкой под покрытие (ковровое, паркетное) Бежевого цвета RAL 1019

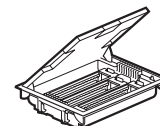

Монтажные коробки для монтажа напольных коробок в бетон
(стр. 70)

напольные коробки уменьшенной глубины 65 мм и пластиковые монтажные коробки

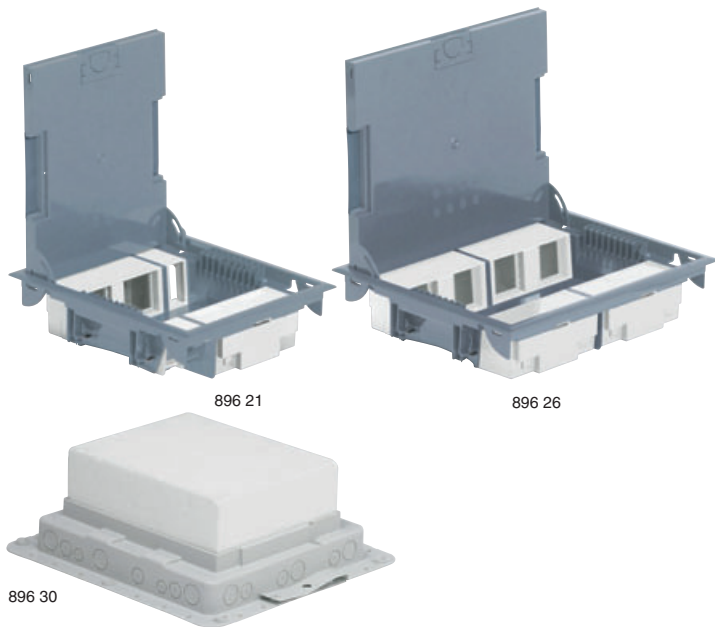

Упак.	Кат. №	Напольные коробки уменьшенной глубины 65 мм для использования в технических и бетонных полах
		Соответствуют стандарту NF EN 60 670-1 Под техническое отверстие ≥ 65 мм Для использования при проведении ремонтных работ в помещениях с техническим полом небольшой глубины или бетонным полом. Пост. с двусторонней крышкой из стали с антикорроз. покрытием или крышкой под покрытие (ковровое или паркетное). Суппорты для оборуд. (для вертикал. размещ. оборуд.): - поставляются с заглушками, обеспечивающими достаточное пространство между гнездами для подсоединения угловых вилок - для оснащения 2-х модульными розетками серии Mosaic (см. стр. 12) - могут маркироваться этикетками - обеспечивают отличное разделение сильных и слабых токов. Коробки легко открываются при помощи специального кольца и удерживаются открытыми на время подключения проводов. Цвет серый RAL 7031
1	896 20	10 модулей неуконпл. Позволяют установку модулей Mosaic 4 x 2 и модуля Mosaic 2 x 1
1	896 21	С крышкой из стали с антикоррозийным покрытием
		16 модулей неуконплектованные Позволяют установку модулей Mosaic 8 x 2
1	896 25	С крышкой из стали с антикоррозийным покрытием
1	896 26	С крышкой под покрытие (ковровое, паркетное)
		Монтажные коробки пластиковые Для встраивания напольных коробок при установке их в заливных бетонных полах. Питание подводится через гофрированные трубы $\varnothing 16, 20$ и 25 мм Поставляются с полистироном для удобства установки (см. напротив)
1	896 30	Для встраивания напольных коробок на 12 модулей или напольных коробок умен. глуб. 10 модулей
1	896 31	Для встраивания наполь. коробок на 18 модулей
1	896 32	Для встраивания напольных коробок на 24 модуля или напольных коробок с уменьшенной глубиной на 16 модулей

напольные коробки уменьшенной глубины 65 мм и пластиковые монтажные коробки

Принципы установки

Монтаж

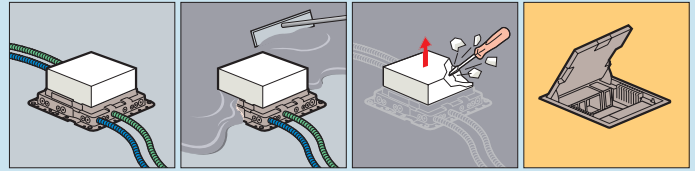

Размещение оборудования

В напольных коробках глубины 75-105 мм

В напольных коробках уменьшенной глубины 65 мм

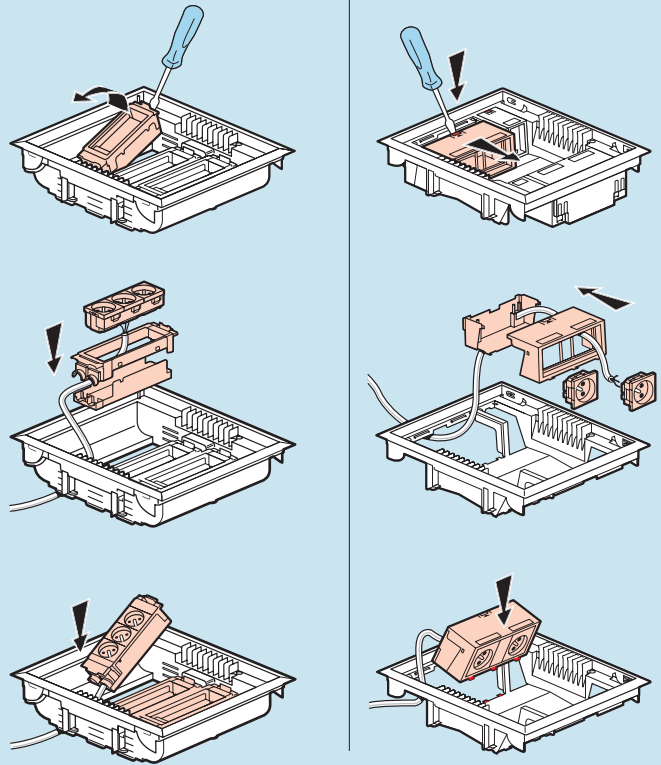

Выбор пластиковой монтажной коробки в зависимости от устанавливаемой напольной коробки и габаритные размеры

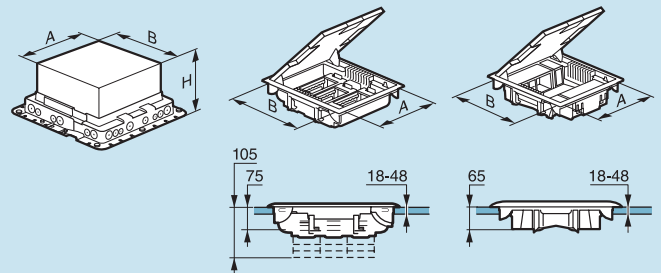

Размеры			Монтажные пластиковые коробки	Напольные коробки с регулируемой глубиной 75-105 мм	Напольные коробки уменьшенной глубины 65 мм
A	B	H (мин.) (макс.)			
212	252	65 120	896 30	12 модулей 896 05/06/07/40/41	10 модулей 896 20/21
252	252	65 120	896 31	18 модулей 896 10/11/12/45/46	-
306	252	65 120	896 32	24 модуля 896 15/16/17	16 модулей 896 25/26

напольные коробки

для использования в бетонных полах (продолжение)

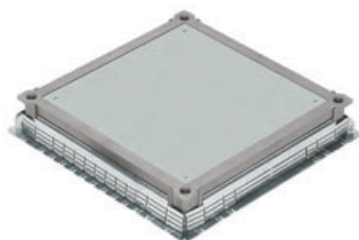

896 34



896 44

896 49

Упак.	Кат. №	Монтажная коробка металлическая
		Предназначена для разделения сильных и слабых токов и/или установки напольных коробок (см. стр. 69). Глубина регулируется от 56 до 140 мм при помощи 4 шпилек, расположенных по углам коробки, и специального инструмента, который может использоваться как насадка для электрической дрели или отвёртки. Боковые стенки с разметкой под установку напольных кабель-каналов различных размеров. Поставляется с защитной крышкой, заменяемой сплошной металлической крышкой или крышкой для напольной коробки.
		Коробка
1	896 34	Монтажная коробка металлическая
		Крышки
		Толщина 3 мм
5	896 35	Сплошная крышка
5	896 36	Крышка для встраивания напольных коробок на 12 модулей или напольных коробок уменьшенной глубины на 10 модулей
5	896 37	Крышка для встраивания напольных коробок на 18 модулей
5	896 38	Крышка для встраивания напольных коробок на 24 модулей или напольных коробок уменьшенной глубины на 16 модулей

НОВИНКА

		Напольные коробки – 3 модуля
		Коробки для фальш-полов и бетонных полов (мин. высота 80 мм), IP20 Для оснащения, например, 1 розеткой Mosaic 2K+3 2 модуля и 1 розеткой Mosaic RJ 45 1 модуль Цвет серый RAL 7031
1	896 44	Напольная коробка 3 модуля
1	896 49	Монтажная коробка для бетонных полов для Кат. № 896 44

Напольные коробки (стр. 68)

Пластиковые монтажные коробки для использования с гофрированными трубами (стр. 71)

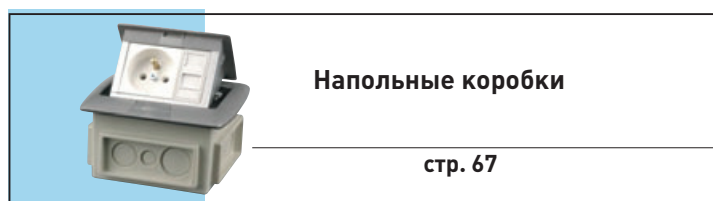

кабель-каналы напольные ПВХ и металлические монтажные коробки для использования в бетонных полах

■ Принцип установки

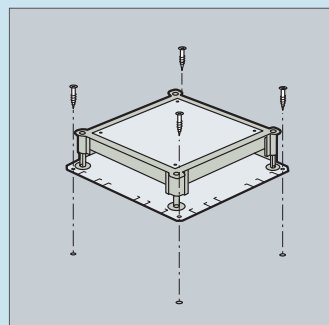

Крепление напольной коробки

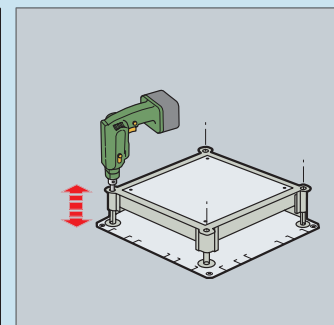

Регулирование высоты

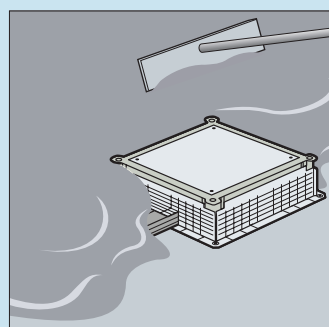

Заливка пола

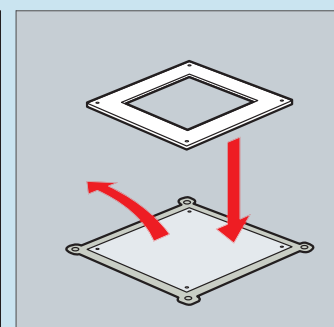

Замена крышек

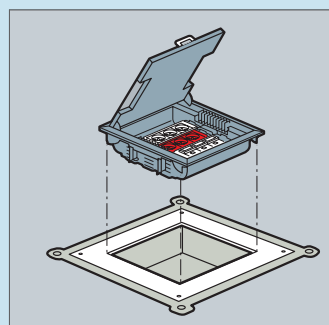

Установка напольной коробки

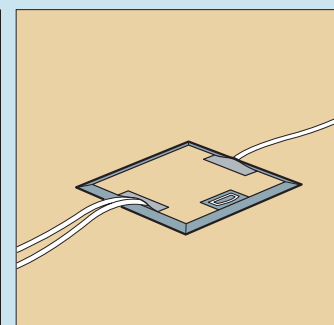

■ Габаритные размеры

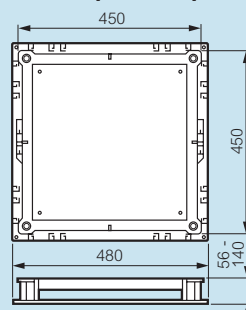

■ Выбор крышек монтажной коробки

крышка кат. №	Для напольных коробок	
	С регулируемой глубиной 75-105 мм	Уменьшенной глубины 65 мм
896 36	12 модулей 896 05/06/07/40/41	10 модулей 896 20/21
896 37	18 модулей 896 10/11/12/45/46	
896 38	24 модулей 896 15/16/17	16 модулей 896 25/26

настольные розеточные блоки укомплектованные с соединительным шнуром



Алюминиевые блоки с кабельными органайзерами (реверсивными) для упорядочивания части шнуров подключённого оборудования. Розетки 2К+3 с отверстиями, расположенными под углом 45° для удобства подсоединения угловых вилок – 16 А – 250 В-, с защитными шторками
 Максимальная мощность 3 680 Вт при 230 В ~ на цепь
 Соединённые со шнуром 3 м с вилкой 2К+3 (H05VVVF, 3G 1,5 мм²)
 Соответствуют NF C 61-314

Упак.	Кат. №	С силовыми розетками
1	6535 25	С выключателями с подсветкой Оснащены: • 4 розетками 2К+3 • 1 выключателем с подсветкой
1	6535 26	Оснащены: • 6 розетками 2К+3 • 1 выключателем с подсветкой
1	6535 27	Оснащены: • 4 розетками 2К+3 с механической блокировкой • 1 выключателем с подсветкой
1	6535 28	Оснащены: • 6 розетками 2К+3 с механической блокировкой • 1 выключателем с подсветкой
1	6535 29	С АДТ Оснащены: • 5 розетками 2К+3 • 1 АДТ Ph+N 16 А 30 МА
1	6535 40	С выключателем с подсветкой, ограничителем перенапряжений или помехоподавляющим фильтром Оснащены: • 6 розетками 2К+3 • 1 ограничителем перенапряжений • 1 выключателем с подсветкой
1	6535 41	Оснащены: • 6 розетками 2К+3 • 1 помехоподавляющим фильтром 6 А - 230 В- • 1 выключателем с подсветкой
1	775 41	Сменный модуль с ограничителем перенапряжений

Упак.	Кат. №	С силовыми и слаботочными розетками
1	6535 33	Для слаботочной части возможно подключение к розетке RJ 45 или распределительной коробке при помощи комбинированного шнура RJ 45 – без изоляции Кат. № 517 96/97/98 Оснащены: • 4 розетками 2К+3 • 3 розетками RJ 45 кат. 6 FTP 1 модуль
1	6535 34	Оснащены: • 2 розетками 2К+3 • 2 розетками 2К+3 с механической блокировкой • 2 розетками RJ 45 кат. 6 FTP на 1 модуль • 2 заглушками 1 модуль
5	535 99	Аксессуары Крепежный аксессуар для фиксации блока на рабочем столе

> Мультипозиционный крепежный аксессуар

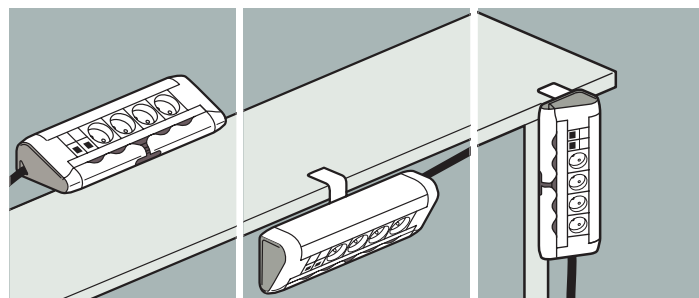

> Реверсивный кабельный органайзер

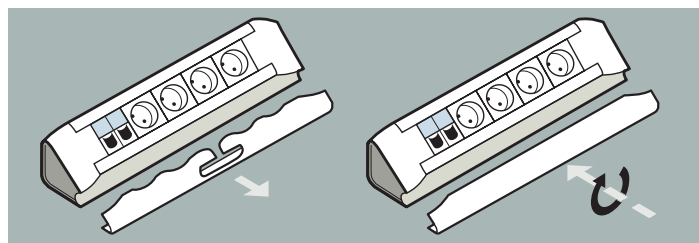

настольные блоки неукомплектованные



535 90



535 91



535 94



535 97

настольные блоки укомплектованные, цвет алюминий для подсоединения кабелем



653 550



653 551



653 553



653 575



653 570

Алюминиевые блоки с кабельным организатором (реверсивным) для упорядочивания части шнуров подключенного оборудования. Для оснащения 2-модульными розетками Mosaic (стр. 12)

Упак.	Кат. №	Неукомплектованные алюминиевые блоки
1	535 90	Пустой блок на 8 модулей Стандартного цвета (алюминий)
1	535 91	Пустой блок на 12 модулей Стандартного цвета (алюминий)
1	535 92	Пустой блок на 16 модулей Стандартного цвета (алюминий)
1	535 94	Пустой блок на 12 модулей Стандартного цвета (алюминий)

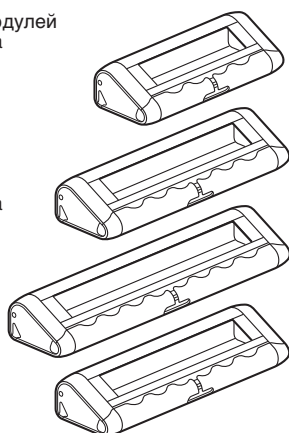

Алюминиевые блоки с кабельными организаторами (реверсивными) для упорядочивания части шнуров подключенного оборудования. Подключение силовых кабелей к клеммникам с кабельными зажимами. Для слаботочных кабелей подсоединение к розетке RJ 45 или распределительной коробке при помощи комбинированных кабелей RJ 45 – без изоляции кат. № 517 96/97/98. Розетки 2К+3 с отверстиями, расположенными под углом 45 ° для удобства подсоединения угловых вилок - 16 А - 250 В - с защитными шторками. Максимальная мощность: 3 680 Вт при 230 В ~ на цепь. Шнур в комплект поставки не входит. Соответствуют NF C 61-314

Упак.	Кат. №	С силовыми розетками
1	653 550	Оснащены: • 6 розетками 2К+3 • 1 выключателем с подсветкой
1	653 551	Оснащены: • 2 розетками 2К+3 • 2 розетками 2К+3 с механической блокировкой

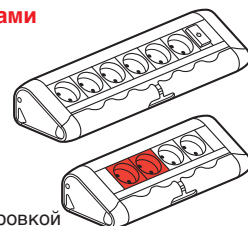

Упак.	Кат. №	Гибкий органайзер
1	535 97	Кабели, идущие от рабочего места к полу, надежно защищены и имеют аккуратный внешний вид 2 отсека Длина: 770 мм Ø 70 мм Прозрачный

Упак.	Кат. №	Розеточные блоки укомплектованные Немецкий стандарт
5	506 25	Розетки с защитными шторками. Цвет - белый. Для подключения и монтажа на плоской поверхности (стены, столы,...) Поставляются с 3 специальными адаптерами для монтажа на стены с кабель-каналами DLP (20 x 12.5 - 32 x 12.5 - 32 x 16 - 32 x 20) или трубами 16 и 20 мм. Розетки 3 x 2К+3
5	506 26	Розетки 4 x 2К+3
5	506 27	Розетки 6 x 2К+3
5	506 30	Розетки 6 x 2К+3 с индикатором и выключателем

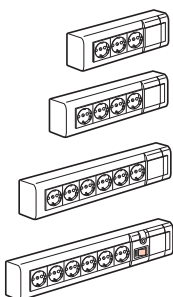

Упак.	Кат. №	С силовыми и слаботочными розетками
1	653 552	Оснащены: • 4 розетками 2К+3 • 3 розетками RJ 45 кат. 6 UTP 1 модуль
1	653 553	Оснащены: • 2 розетками 2К+3 • 2 розетками 2К+3 с механической блокировкой • 2 розетками RJ 45 кат. 6 UTP • 2 заглушками
1	653 570	Оснащены: • 2 розетками 2К+3 • Коммутатором неуправляемым (10 /100 Base T) на 6 портов
1	653 574	Оснащены: • 8 розетками 2К+3
1	653 575	Оснащены: • 8 розетками 2К+3 • Коммутатором неуправляемым (10 /100 Base T) на 6 портов

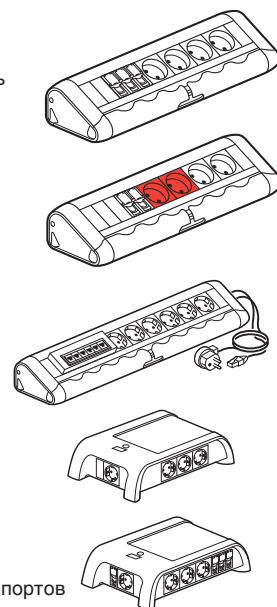

Упак.	Кат. №	Аксессуары
5	535 99	Крепежный аксессуар для фиксации блока на рабочем столе



РОССИЯ

Владивосток

690012 Владивосток
ул. Калинина, д.42,
корпус Литера 1, офис 323
Тел.: (423) 254 71 04, (914) 678 18 12
e-mail: bureau.vladivostok@legrand.ru

Волгоград

400131 Волгоград,
ул. Коммунистическая, д. 19Д, офис 528
Тел.: (8442) 33 11 76
e-mail: bureau.volgograd@legrand.ru

Воронеж

394036 Воронеж,
ул. Красноармейская, д. 52Б
Тел./факс: (4732) 51 95 70
e-mail: bureau.voronej@legrand.ru

Екатеринбург

620075 г. Екатеринбург
ул. К. Либкнехта, 22, оф. 402
Тел./факс: (343) 253 00 50
e-mail: bureau.ekat@legrand.ru

Иркутск

630049 Иркутск,
ул. Ширямова, д. 2/4, офис 11
Тел.: (914) 919 85 99, (3952) 50 08 49
e-mail: bureau.irkutsk@legrand.ru

Ижевск

426057 Ижевск, ул. Пушкинская, 223
Тел.: (912) 852 51 37
e-mail: bureau.izhevsk@legrand.ru

Казань

420124 Казань,
ул. Сулеймановой, д. 7, офис 1
Тел./факс: (843) 227 03 30 / 01 57
e-mail: bureau.kazan@legrand.ru

Кемерово

650000 Кемерово,
ул. Карболитовская, 16 А, 4 этаж, офис № 403
Тел.: (913) 128 22 72
e-mail: bureau.kemerovo@legrand.ru

Краснодар

350049 Краснодар,
ул. Атарбекова, д. 1/1, офис 10
Тел.: (988) 361 17 71
e-mail: bureau.krasnodar@legrand.ru

Красноярск

660021 Красноярск,
ул. Богграда, д. 109, офис 414
Тел./факс: (391) 259 58 10
e-mail: bureau.krasnoyarsk@legrand.ru

Нижний Новгород

603000 Нижний Новгород,
ул. М. Горького, д. 117,
Бизнес-Центр, офис 602
Тел./факс: (831) 278 57 06 / 08
e-mail: bureau.nnov@legrand.ru

Новосибирск

630007 Новосибирск,
ул. Советская, д. 5,
блок А, офис 406
Тел./факс: (383) 289 06 89
e-mail: bureau.novosib@legrand.ru

Омск

644043 Омск,
ул. Кемеровская, д. 9, офис 106
Тел./факс: (3812) 24 77 53
e-mail: bureau.omsk@legrand.ru

Ростов-на-Дону

344000 Ростов-на-Дону
пр. Буденновский, д. 60
Тел./факс: (863) 268 86 89
e-mail: bureau.rostov@legrand.ru

Самара

443011 Самара,
ул. Советской Армии, д. 240Б
Тел./факс: (846) 276 76 63, 372 52 03
e-mail: bureau.samara@legrand.ru

Санкт-Петербург

197110 Санкт-Петербург,
ул. Барочная, д. 10, корп. 1,
офис «Legrand»
Тел./факс: (812) 336 86 76
e-mail: bureau.stpet@legrand.ru

Саратов

410028 Саратов,
ул. Провиантская, д. 10А
Тел./факс: (8452) 22 71 94
e-mail: bureau.saratov@legrand.ru

Сочи

354000 Сочи,
Виноградный пер., д.2а, оф. 5
Тел.: (918) 105 06 36
e-mail: bureau.sochi@legrand.ru

Уфа

450000 Уфа,
ул. Кирова, д. 1, офис 205
Тел./факс: (3472) 72 56 89
e-mail: bureau.ufa@legrand.ru

Хабаровск

880030 Хабаровск,
ул. Павловича, д. 13А,
офис «Legrand»
Тел.: (4212) 41 13 40
e-mail: bureau.khab@legrand.ru

Челябинск

454091 Челябинск,
ул. Елькина, д. 45а, офис 1301
Тел./факс: (351) 247 50 94
e-mail: bureau.chelyabinsk@legrand.ru

АЗЕРБАЙДЖАН

Баку

AZ 1072 Баку, ул. Короглу Рахимова, д. 13а,
офис «Legrand»
Тел.: (994 50) 225 88 10
e-mail: bureau.baku@legrandelectric.com

БЕЛАРУСЬ

Минск

220036 Минск,
Домашевский переулок, д. 9,
подъезд 2, офис 4
Тел.: (375) 17 205 04 78
Факс: (375) 17 205 04 79
e-mail: bureau.minsk@legrandelectric.com

КАЗАХСТАН

Алматы

050026 Алматы, ул. Ауэзова, д. 14А,
БЦ «Берекет», 15-ый этаж
Тел./факс: (727) 323 65 20
e-mail: bureau.almaty@legrandelectric.com

Астана

01000 Астана, пр. Абая, д. 47,
«Ramada Plaza», офис 729
Тел.: (7172) 57 15 51/52/53
Факс: (7172) 32 52 01
e-mail: bureau.astana@legrandelectric.com

Атырау

060011 Атырау,
ул. Байтурсынова, д. 47-А, офис 207
Тел./факс: (7122) 27 15 36
e-mail: bureau.atyrau@legrandelectric.com

УЗБЕКИСТАН

Ташкент

100070 Ташкент,
ул. Шота Руставели, стр. 41, офис 509
Тел.: (998 71) 148 09 48, 148 09 49, 238 99 48
Факс: (998 71) 148 09 47, (998 71) 238 99 47
e-mail: bureau.tashkent@legrandelectric.com

УКРАИНА

Киев

04080 Киев, ул. Туровская, д. 31
Тел./факс: (38) 044 494 00 10
Тел./факс: (38) 044 490 67 56
e-mail: office.kiev@legrand.ua



Представительство в России

ООО «Фирэлэк», 107023 Москва,
ул. Малая Семеновская, д. 9, стр. 12
Тел.: +7 495 660 75 50/60
Факс: +7 495 660 75 51/61
e-mail: bureau.moscou@legrand.ru
www.legrand.ru