

Valena™

praktiska sērija
ikdienas lietošanai



ELEKTROINSTALĀCIJAS MATERIĀLI ĒKĀM UN OFISIEM

Ideāla izvēle mūsdienīgai montāžai

Līdz ar tehnoloģiju attīstību pieaug arī Jūsu klientu prasības pret izstrādājumiem. Piedāvājot virkni visaptverošu un dažādu funkciju, Valena sērija izceļas ar produktiem, kas ir vienlīdz vienkārši un efektīvi.



■ apdares izvēle

Mūsdienīgs dizains ar dažādiem papildinājumiem apmierinās Jūsu klienta prasības.



Balts/Pelēks



Balts/Zils opāls



Balts/Kristāls



Balts/Dzeltens opāls



Krēmkrāsas



Balts



Balts/Dzintara opāls



Balts/Zils



Balts/Zelts



Balts/Hroms



■ universāla sērija

No gaismas regulatoriem un telefona kontaktligzdām līdz TV un SAT kontaktligzdām...

Valena nodrošina plašu funkciju diapazonu atbilstoši Jūsu prasībām.



■ daudzfunkcionāla sērija

Multifunkcionālā sērija nodrošina lielisku telpas dizainu.

Ātrāka un drošāka montāža

Profesionāļiem ir nepieciešami izturīgi, droši un viegli montējami mehānismi, produkti, kas garantē klienta atzinību. Automātiski fiksatori, automātiskas pieslēgumspaiļes dalītā konektorā, stingri metāla rāmji, kompakts izmērs - šīs ir tikai dažas no priekšrocībām, kas padara Valena sēriju par nākotnes modeli Jūsu elektroinstalācijām.

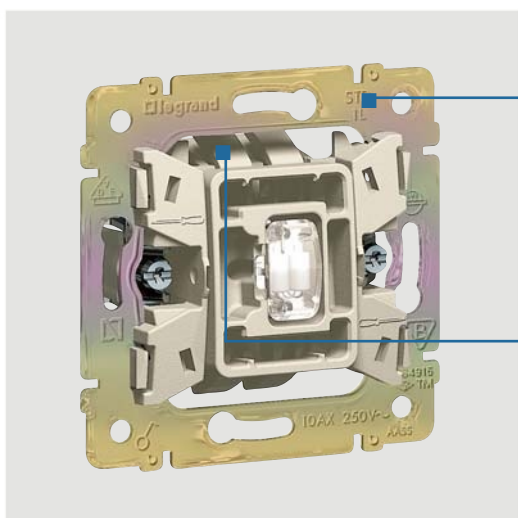

metāla rāmis

izolēts no elektriskām daļām, ļauj stabili nostiprināt mehānismus gan atsevišķi, gan vairākos moduļos

automātiskas pieslēgumspaiļes

nodrošina ātru un drošu savienojumu

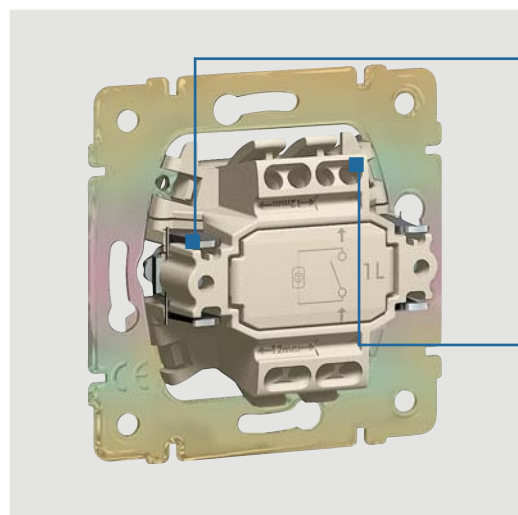

aizsargāti fiksatori ar automātisku ievilkšanos

Fiksatori ir ievilkti, lai pasargātu Jūs no traumas

dalītas pieslēgumspaiļes

viegla montāža, neatkarīgs vadu pieslēgums

Valena™: mehānismi



7743 01 + 7743 51



7743 13 + 7743 51



7742 17 + 7744 51

Vadības mehānismi

Komplektācijā ar metāla plati, fiksatoriem un skrūvēm

Iepak.	Artikuls	S-kods	Slēdži 10 AX - 230 V~	
	Balts			
10	7744 01	21 171 01		Slēdzis
10	7744 06	21 171 06		Pārslēdzis
10	7744 07	21 171 07		Krusta slēdzis
10	7744 10	21 171 21		Slēdzis ar apgaismojumu ⁽¹⁾
10	7744 25	21 171 36		Pārslēdzis ar indikatoru ⁽²⁾
10	7744 26	21 171 26		Pārslēdzis ar apgaismojumu ⁽¹⁾
10	7744 48	21 171 27		Krusta slēdzis ar apgaismojumu
10	7744 05	21 171 05		Divdaļīgs slēdzis
10	7744 08	21 171 09		Divdaļīgs pārslēdzis
10	7744 28	21 171 35		Divdaļīgs slēdzis ar apgaismojumu
10	7744 02	21 171 02		Divpolu slēdzis
10	7744 49	21 171 22		Divpolu slēdzis ar apgaismojumu

Iepak.	Artikuls	S-kods	Spiedpogas 10 A - 230 V~	
	Balts			
10	7744 11	21 270 11		Spiedpoga
10	7744 12	21 270 12		Spiedpoga ar spuldzes simbolu
10	7744 13	21 270 13		Spiedpoga ar apgaismojumu un spuldzes simbolu ⁽³⁾
10	7744 15	21 270 15		Spiedpoga ar 12 V~ spuldzi un zvana simbolu ⁽⁴⁾
10	7742 15	21 270 16		Spiedpoga ar 230 V~ spuldzi un zvana simbolu ⁽³⁾
1	7744 19	21 270 19		Auklas pārslēdzis
10	7742 17	21 270 21		Spiedpoga ar marķēšanas rāmi
10	7742 18	21 270 22		Dubultā krusta spiedpoga
10	898 05	21 270 90		Auklas pagarinājums 1,5 m

(1) Komplektā ar 0,5 mA - 230 V zaļu spuldzi
 (2) Komplektā ar 1 mA - 230 V oranžu spuldzi
 (3) Komplektā ar 1 mA - 230 V zaļu spuldzi
 (4) Komplektā ar 15 mA - 12 V zaļu spuldzi

Iepak.	Artikuls	S-kods	Slēdži 10 AX - 230 V~	
	Krēmkrāsas			
10	7743 01	21 270 25		Slēdzis
10	7743 06	21 270 29		Pārslēdzis
10	7743 07	21 270 45		Krusta slēdzis
10	7743 10	21 270 27		Slēdzis ar apgaismojumu ⁽¹⁾
10	7743 25	21 270 33		Pārslēdzis ar indikatoru ⁽²⁾
10	7743 26	21 270 35		Pārslēdzis ar apgaismojumu ⁽¹⁾
10	7743 48	21 270 47		Krusta slēdzis ar apgaismojumu
10	7743 05	21 270 37		Divdaļīgs slēdzis
10	7743 08	21 270 31		Divdaļīgs pārslēdzis
10	7743 28	21 270 39		Divdaļīgs slēdzis ar apgaismojumu
10	7743 02	21 270 41		Divpolu slēdzis
10	7743 49	21 270 43		Divpolu slēdzis ar apgaismojumu

Iepak.	Artikuls	S-kods	Spiedpogas 10 A - 230 V~	
	Krēmkrāsas			
10	7743 11	21 270 49		Spiedpoga
10	7743 12	21 270 51		Spiedpoga ar spuldzes simbolu
10	7743 13	21 270 53		Spiedpoga ar apgaismojumu un spuldzes simbolu ⁽³⁾
10	7743 15	21 270 55		Spiedpoga ar 12 V~ spuldzi un zvana simbolu ⁽⁴⁾
10	7741 15	21 270 57		Spiedpoga ar 230 V~ spuldzi un zvana simbolu ⁽³⁾
1	7743 19	21 270 59		Auklas pārslēdzis
10	7741 17	21 270 61		Spiedpoga ar marķēšanas rāmi
10	7741 18	21 270 63		Dubultā krusta spiedpoga
10	898 05	21 270 90		Auklas pagarinājums 1,5 m

(1) Komplektā ar 0,5 mA - 230 V zaļu spuldzi
 (2) Komplektā ar 1 mA - 230 V oranžu spuldzi
 (3) Komplektā ar 1 mA - 230 V zaļu spuldzi
 (4) Komplektā ar 15 mA - 12 V zaļu spuldzi

Valena™: mehānismi



7741 26 + 7743 51



7742 29 + 7744 51

Vadības mehānismi

Komplektācijā ar metāla plati, fiksatoriem un skrūvēm

Iepak.	Artikuls	S-kods	Appaismojuma regulatori 230V
	Balts		
1	7744 17	35 171 04	Vadība ar rotējošu spiedpogu 40-400 W kvēlspuldzēm un halogēnspuldzēm
1	7744 18	35 171 06	60-600 W kvēlspuldzēm un halogēnspuldzēm
1	7744 60	35 171 05	25-500 W kvēlspuldzēm un halogēnspuldzēm 25-500 W halogēnajām zemsprieguma spuldzēm (ar feromagnētisko transformatoru)

Iepak.	Artikuls	S-kods	Appaismojuma regulatori 230V
	Krēmkrāsas		
1	7743 17	35 171 07	Vadība ar rotējošu spiedpogu 40-400 W kvēlspuldzēm un halogēnspuldzēm
1	7743 18	35 171 09	60-600 W kvēlspuldzēm un halogēnspuldzēm
1	7743 60	35 171 11	25-500 W kvēlspuldzēm un halogēnspuldzēm 25-500 W halogēnajām zemsprieguma spuldzēm (ar feromagnētisko transformatoru)

Iepak.	Artikuls	S-kods	Žalūziju mehānismi 10 A- 230 V~
	Balts		
1	7744 04	21 170 70	Žalūziju vadības slēdzis Žalūziju vadības spiedpoga
1	7744 14	21 170 72	

Iepak.	Artikuls	S-kods	Žalūziju mehānismi 10 A- 230 V~
	Krēmkrāsas		
1	7743 04	21 170 73	Žalūziju vadības slēdzis Žalūziju vadības spiedpoga
1	7743 14	21 170 74	

Iepak.	Artikuls	S-kods	Termoregulātori 230 V~ - 50/60 Hz
	Balts		
			+5°C līdz +30°C, NA 8 A cos φ = 1 4 A cos φ = 0,6
1	7742 26	35 171 13	Standarta
1	7742 27	35 171 15	Programmējams 3 režīmi: dienas, nakts (samazina temperatūru par 4°C) un ekonomiskais (aizsargā pret sasalšanu) Programmējams ar laika slēdzi kat. Nr. 037 55 (7dienas, analogais), 037 40 (24h, analogais) vai 047 61 (7 dienas, digitālais)

Iepak.	Artikuls	S-kods	Termoregulātori 230 V~ - 50/60 Hz
	Krēmkrāsas		
			+5°C līdz +30°C, NA 8 A cos φ = 1 4 A cos φ = 0,6
1	7741 26	35 171 17	Standarta
1	7741 27	35 171 19	Programmējams 3 režīmi: dienas, nakts (samazina temperatūru par 4°C) un ekonomiskais (aizsargā pret sasalšanu) Programmējams ar laika slēdzi kat. Nr. 037 55 (7dienas, analogais), 037 40 (24h, analogais) vai 047 61 (7 dienas, digitālais)

Iepak.	Artikuls	S-kods	Kustības detektori - automātiskie slēdži
	Balts		
1	7742 29	35 171 23	Kustības detektors - slēdzis ar neitrāli (3 vadi) 230 V~ Jauda 1000 W 50/60 Hz Aizture 1 - 16 min. Darbības zona 3 - 10 m Darbības lenķis 180°
1	7742 28	35 171 21	Kustības detektors - neregulējams bez neitrāles (2 vadi) 230 V~ Jauda 300 W Darbības zona 8 m Darbības lenķis 130°

Iepak.	Artikuls	S-kods	Kustības detektori - automātiskie slēdži
	Krēmkrāsas		
1	7741 29	35 171 27	Kustības detektors - slēdzis ar neitrāli (3 vadi) 230 V~ Jauda 1000 W 50/60 Hz Aizture 1 - 16 min. Darbības zona 3 - 10 m Darbības lenķis 180°
1	7741 28	35 171 25	Kustības detektors - neregulējams bez neitrāles (2 vadi) 230 V~ Jauda 300 W Darbības zona 8 m Darbības lenķis 130°

Valena™: mehānismi (turpinājums)



7743 38 + 7743 51



7744 32 + 7744 51

Iepak.	Artikuls	S-kods	Kontaktligzdas telefoniem
	Balts		Kontaktligzdas aprīkotas ar ¼ pagrieziena vadu pieslēgumspailēm
10	7744 38	70 170 01	1xRJ 11 - 4 kontakti 2xRJ 11 - 4 kontakti
10	7744 39	70 171 02	
1	7744 41	70 171 11	1xRJ 45 ISDN/internets 8 kontakti, 1 izeja

Iepak.	Artikuls	S-kods	Kontaktligzdas telefoniem
	Krēmkrāsas		Kontaktligzdas aprīkotas ar ¼ pagrieziena vadu pieslēgumspailēm
10	7743 38	70 171 13	1xRJ 11 - 4 kontakti 2xRJ 11 - 4 kontakti
10	7743 39	70 171 14	
1	7743 41	70 171 15	1xRJ 45 ISDN/internets 8 kontakti, 1 izeja

Iepak.	Artikuls	S-kods	TV kontaktligzdas
	Balts		Ø 9.5 mm spraudņiem
			TV kontaktligzda - 2 400 MHz
10	7744 29		Zvaigznes slēguma kontaktligzda Vājinājums ≤ 1.5 dB
10	7744 30		Gala kontaktligzda Vājinājums ≤ 10 dB
10	7744 31		Caurejošā kontaktligzda Vājinājums ≤ 14 dB
			TV-FM kontaktligzdas - 862 MHz
			TV spraudnis no 5 līdz 862 MHz FM kontaktligzda no 87,5 līdz 108 MHz
10	7744 32	75 171 32	Zvaigznes slēguma kontaktligzda Vājinājums ≤ 1.5 dB
10	7744 33	75 171 33	Gala kontaktligzda Vājinājums ≤ 10 dB
10	7744 34	75 171 34	Caurejošā kontaktligzda Vājinājums ≤ 14 dB
			TV-RD-SAT kontaktligzdas
			Pieslēgumspaiļes ar automātisku savienojumu - nav jātīra kabeļa izolācija TV spraudnis 5 līdz 862 Mhz RD rozete 87,5 līdz 108 Mhz SAT (IF + IF2) 950 līdz 2400 Mhz
10	7744 35	75 171 35	Zvaigznes slēguma kontaktligzda Vājinājums ≤ 1.5 dB
10	7744 36	75 171 36	Gala kontaktligzda Vājinājums ≤ 10 dB
10	7744 37	75 171 37	Caurejošā kontaktligzda Vājinājums ≤ 14 dB
			Centrālā pieslēgumplāksne TV-RD attālums 30 mm
10	7744 42	75 171 42	Savietojama ar Contera DX, FUBA GADF 455, Televes 4080 un Hirschman mehānismiem

Iepak.	Artikuls	S-kods	TV kontaktligzdas
	Krēmkrāsas		Ø 9.5 mm spraudņiem
			TV kontaktligzda - 2 400 MHz
10	7743 29		Zvaigznes slēguma kontaktligzda Vājinājums ≤ 1.5 dB
10	7743 30		Gala kontaktligzda Vājinājums ≤ 10 dB
10	7743 31		Caurejošā kontaktligzda Vājinājums ≤ 14 dB
			TV-FM kontaktligzdas - 862 MHz
			TV spraudnis no 5 līdz 862 Mhz FM kontaktligzda no 87,5 līdz 108 Mhz
10	7743 32	75 171 44	Zvaigznes slēguma kontaktligzda Vājinājums ≤ 1.5 dB
10	7743 33	75 171 46	Gala kontaktligzda Vājinājums ≤ 10 dB
10	7743 34	75 171 48	Caurejošā kontaktligzda Vājinājums ≤ 14 dB
			TV-RD-SAT kontaktligzdas
			Pieslēgumspaiļes ar automātisku savienojumu - nav jātīra kabeļa izolācija TV spraudnis 5 līdz 862 Mhz RD rozete 87,5 līdz 108 Mhz SAT (IF + IF2) 950 līdz 2400 Mhz
10	7743 35	75 171 50	Zvaigznes slēguma kontaktligzda Vājinājums ≤ 1.5 dB
10	7743 36	75 171 52	Gala kontaktligzda Vājinājums ≤ 10 dB
10	7743 37	75 171 54	Caurejošā kontaktligzda Vājinājums ≤ 14 dB
			Centrālā pieslēgumplāksne TV-RD attālums 30 mm
10	7743 42	75 171 56	Savietojama ar Contera DX, FUBA GADF 455, Televes 4080 un Hirschman mehānismiem

Valena™: mehānismi (turpinājums)



7741 46 + 7743 51



7742 31 + 7744 51

Iepak.	Artikuls	S-kods	Datu kontaktligzdas
	Balts		Ātri pievienojams kabelis - bez instrumentu pielietošanas Kontakti marķēti ar dubultiem krāsu kodiem
			Stiprināmas ar fiksācijas kājām vai skrūvēm
10	7742 46		Kat. kontaktligzdas
10	7742 47		1xRJ 45 UTP 2xRJ 45 UTP
10	7742 30		Kat. kontaktligzdas
10	7742 31		1xRJ 45 UTP 2xRJ 45 UTP
			Stiprināmas ar skrūvēm
10	7742 42	72 071 01	Kat. kontaktligzdas
10	7742 43	72 071 02	1xRJ 45 UTP
10	7742 44	72 071 03	2xRJ 45 UTP
10	7742 45	72 071 04	1xRJ 45 STP 2xRJ 45 STP
10	7742 38	72 071 11	Kat. kontaktligzdas
10	7742 39	72 071 12	1xRJ 45 UTP
10	7742 40	72 071 14	2xRJ 45 UTP
10	7742 41	72 071 16	1xRJ 45 STP 2xRJ 45 STP
			Kat. kontaktligzdas
			Kontaktligzdas aprīkotas ar ¼ pagrieziena vadu pieslēgumspailēm
10	7744 43		1xRJ 45 UTP
10	7744 44		2xRJ 45 UTP

Iepak.	Artikuls	S-kods	Datu kontaktligzdas
	Krēmkrāsas		Ātri pievienojams kabelis - bez instrumentu pielietošanas Kontakti marķēti ar dubultiem krāsu kodiem
			Stiprināmas ar fiksācijas kājām vai skrūvēm
10	7741 46		Kat. kontaktligzdas
10	7741 47		1xRJ 45 UTP 2xRJ 45 UTP
10	7741 30		Kat. kontaktligzdas
10	7741 31		1xRJ 45 UTP 2xRJ 45 UTP
			Stiprināmas ar skrūvēm
10	7741 42	72 071 18	Kat. kontaktligzdas
10	7741 43	72 071 20	1xRJ 45 UTP
10	7741 44	72 071 22	2xRJ 45 UTP
10	7741 45	72 071 24	1xRJ 45 STP 2xRJ 45 STP
10	7741 38	72 071 26	Kat. kontaktligzdas
10	7741 39	72 071 28	1xRJ 45 UTP
10	7741 40	72 071 30	2xRJ 45 UTP
10	7741 41	72 071 32	1xRJ 45 STP 2xRJ 45 STP
			Kat. kontaktligzdas
			Kontaktligzdas aprīkotas ar ¼ pagrieziena vadu pieslēgumspailēm
10	7743 43		1xRJ 45 UTP
10	7743 44		2xRJ 45 UTP

Valena™: mehānismi (turpinājums)



7742 48 (nokomplektēts)



7742 02



7742 07 + 7742 10



7742 08





7743 21 + 7743 51







Iepak.	Artikuls	S-kods	Dubultās kontaktligzdas 16A - 250V~	Iepak.	Artikuls	S-kods	Dubultās kontaktligzdas 16A - 250V~
			Balts				Krēmkrāsas
5	7744 27	25 171 32	<p>Iebūvējamas, montējamas 60 mm montāžas kārbās</p> <p>Skrūvju pieslēgumspaiļes</p> 2 P + ⊥ kontaktligzda ar zemējumu un aizsardzību no bērniem komplektā ar rāmi un mehānismu	5	7743 71	25 171 44	<p>Iebūvējamas, montējamas 60 mm montāžas kārbās</p> <p>Skrūvju pieslēgumspaiļes</p> 2 P + ⊥ kontaktligzda ar zemējumu un aizsardzību no bērniem komplektā ar rāmi un mehānismu
5	7742 48		<p>Automātiskās pieslēgumspaiļes</p> 2 P + ⊥ kontaktligzda ar zemējumu un aizsardzību no bērniem komplektā ar rāmi un mehānismu				Kontaktligzdas bez rāmīša 10/16A - 250V~
5	7742 02	25 171 34	2 P + ⊥ kontaktligzda ar zemējumu un aizsardzību no bērniem komplektā ar mehānismu, bez rāmja				Krēmkrāsas
5	7742 07	21 671 90	<p>Speciāli rāmji dubultajām kontaktligzdām</p> 2-vietīgs	10	7743 16		<p>IP2 aizsardzības klase</p> <p>Fiksējamas ar skrūvēm un fiksatoru</p> <p>Pieslēgumspaiļes līdz 3x2.5 mm²</p> <p>Ar skrūvju pieslēgumspaiļēm</p> 2 P kontaktligzda bez zemējuma
5	7742 08	21 671 91	3-vietīgs	10	7743 20		2 P + ⊥ kontaktligzda ar zemējumu
1	7742 09	21 671 92	4-vietīgs	10	7743 21	25 171 38	2 P + ⊥ kontaktligzda ar zemējumu un aizsardzību no bērniem
10	7742 09	21 671 92	Speciāls adapteris 1-vietīgām kontaktligzdām, RJ 45, TV-FM-SAT un citiem mehānismiem	10	7743 22	25 171 42	2 P + ⊥ kontaktligzda ar zemējumu un nosegvāku
			Balts	10	7743 27	25 171 21	2 P + ⊥ kontaktligzda ar zemējumu Sarkana ar bloķēšanas iespējām
			Kontaktligzdas bez rāmīša 10/16A - 250V~	10	7743 84	25 171 40	<p>Ar automātiskām pieslēgumspaiļēm</p> 2 P + ⊥ kontaktligzda ar zemējumu
10	7744 16		2 P kontaktligzda bez zemējuma	10	7741 22		2 P + ⊥ kontaktligzda ar zemējumu un aizsardzību no bērniem
10	7744 20		2 P + ⊥ kontaktligzda ar zemējumu				
10	7744 21	25 171 01	2 P + ⊥ kontaktligzda ar zemējumu un aizsardzību no bērniem				
10	7744 22	25 171 22	2 P + ⊥ kontaktligzda ar zemējumu un nosegvāku				
10	7743 27	25 171 21	2 P + ⊥ kontaktligzda ar zemējumu Sarkana ar bloķēšanas iespējām				
10	7743 83	25 171 03	<p>Ar automātiskām pieslēgumspaiļēm</p> 2 P + ⊥ kontaktligzda ar zemējumu				
10	7742 22		2 P + ⊥ kontaktligzda ar zemējumu un aizsardzību no bērniem				

Valena™: mehānismi (turpinājums)





7742 34 + 7744 51

Iepak.	Artikuls	S-kods	Dažādi mehānismi
			
	Balts		
10	7744 47	21 670 01	 Kabeļu izvads
10	7744 46	21 670 00	 Nosegvāks Ietver metāla rāmi un nosegplāksni
10	7744 24	79 170 02	 Dubulta skaļruņu pieslēguma kontaktlīdzda Aprīkota ar diviem DIN 41 529 konektoriem 0.75 līdz 4 mm ² vadiem Automātisks savienojums Stereo kontaktlīdzda
10	7742 34	21 270 23	 Kartes slēdzis 10A viesnīcu istabām Darbojas ar parasta izmēra karti (maksimākais platums 54 mm)
10	7744 80	75 171 80	 Adapters Ø 46,5 mm
10	7761 81	24 171 11	 Kārba virsapmetuma montāžai Valena™ mehānismiem, 1-vietīga
10	7761 82	24 171 03	Kārba virsapmetuma montāžai Valena™ mehānismiem, 2-vietīga
10	7761 83	24 171 04	Kārba virsapmetuma montāžai Valena™ mehānismiem, 3-vietīga
10	7761 84	24 171 13	 Virsapmetuma kārbas aksesuāri Savietošanai ar kabeli un kabeļu kanāliem
10	7761 85	24 171 15	 Starpliķa vairāku virsapmetuma kārbu vertikālai montāžai

Iepak.	Artikuls	S-kods	Dažādi mehānismi
			
	Krēmkrāsas		
10	7743 47	21 670 07	 Kabeļu izvads
10	7743 46	21 670 06	 Nosegvāks Ietver metāla rāmi un noseglāksni
10	7743 24	79 170 04	 Dubulta skaļruņu pieslēguma kontaktlīdzda Aprīkota ar diviem DIN 41 529 konektoriem 0.75 līdz 4 mm ² vadiem Automātisks savienojums Stereo kontaktlīdzda
10	7741 34	21 270 65	 Kartes slēdzis 10A viesnīcu istabām Darbojas ar parasta izmēra karti (maksimākais platums 54 mm)
10	7743 80	75 171 58	 Adapters Ø 46,5 mm
10	7761 31	24 171 05	 Kārba virsapmetuma montāžai Valena™ mehānismiem, 1-vietīga
10	7761 32	24 171 06	Kārba virsapmetuma montāžai Valena™ mehānismiem, 2-vietīga
10	7761 33	24 171 07	Kārba virsapmetuma montāžai Valena™ mehānismiem, 3-vietīga
10	7761 84	24 171 13	 Virsapmetuma kārbas aksesuāri Savietošanai ar kabeli un kabeļu kanāliem
10	7761 85	24 171 15	 Starpliķa vairāku virsapmetuma kārbu vertikālai montāžai

Spuldzes

10	7758 97	21 170 90	 Maināma spuldze 0.5 mA 230 V - zaļa
10	7758 95	21 170 91	 Maināma spuldze 1.0 mA 230 V - oranža
10	7758 99	21 170 92	 Maināma spuldze 15 mA 12 V~

Valena™: izvēles tabula rāmīšiem

Rāmīši	Krēm-krāsas	Balts	Balts/ Kristāls	Balts/ Zils opāls	Balts/ Dzeltens opāls	Balts/ Pelēks	Balts/ Dzintara opāls	Balts/ Zils	Balts/ Zelts	Balts/ Hroms
	7743 51 S-kods 21 671 81	7744 51 S-kods 21 670 01	7744 61 S-kods 21 670 21	7744 71 S-kods 21 670 41	7744 81 S-kods 21 670 61	7744 91 S-kods 21 670 81	7742 61 S-kods 21 671 01	7742 71 S-kods 21 671 21	7742 81 S-kods 21 671 41	7742 91 S-kods 21 671 61
	7743 52 S-kods 21 671 82	7744 52 S-kods 21 670 02	7744 62 S-kods 21 670 22	7744 72 S-kods 21 670 42	7744 82 S-kods 21 670 62	7744 92 S-kods 21 670 82	7742 62 S-kods 21 671 02	7742 72 S-kods 21 671 22	7742 82 S-kods 21 671 42	7742 92 S-kods 21 671 62
	7743 53 S-kods 21 671 83	7744 53 S-kods 21 670 03	7744 63 S-kods 21 670 23	7744 73 S-kods 21 670 43	7744 83 S-kods 21 670 63	7744 93 S-kods 21 670 83	7742 63 S-kods 21 671 03	7742 73 S-kods 21 671 23	7742 83 S-kods 21 671 43	7742 93 S-kods 21 671 63
	7743 54 S-kods 21 671 84	7744 54 S-kods 21 670 04	7744 64 S-kods 21 670 24	7744 74 S-kods 21 670 44	7744 84 S-kods 21 670 64	7744 94 S-kods 21 670 84	7742 64 S-kods 21 671 04	7742 74 S-kods 21 671 24	7742 84 S-kods 21 671 44	7742 94 S-kods 21 671 64
	7743 55 S-kods 21 671 85	7744 55 S-kods 21 670 05	7744 65 S-kods 21 670 25	7744 75 S-kods 21 670 45	7744 85 S-kods 21 670 65	7744 95 S-kods 21 670 85	7742 65 S-kods 21 671 05	7742 75 S-kods 21 671 25	7742 85 S-kods 21 671 45	7742 95 S-kods 21 671 65
	7743 56 S-kods 21 671 86	7744 56 S-kods 21 670 12	7744 66 S-kods 21 670 32	7744 76 S-kods 21 670 52	7744 86 S-kods 21 670 72	7744 96 S-kods 21 670 92	7742 66 S-kods 21 671 12	7742 76 S-kods 21 671 32	7742 86 S-kods 21 671 52	7742 96 S-kods 21 671 72
	7743 57 S-kods 21 671 87	7744 57 S-kods 21 670 13	7744 67 S-kods 21 670 33	7744 77 S-kods 21 670 53	7744 87 S-kods 21 670 73	7744 97 S-kods 21 670 93	7742 67 S-kods 21 671 13	7742 77 S-kods 21 671 33	7742 87 S-kods 21 671 53	7742 97 S-kods 21 671 73
	7743 58 S-kods 21 671 88	7744 58 S-kods 21 670 14	7744 68 S-kods 21 670 34	7744 78 S-kods 21 670 54	7744 88 S-kods 21 670 74	7744 98 S-kods 21 670 94	7742 68 S-kods 21 671 14	7742 78 S-kods 21 671 34	7742 88 S-kods 21 671 54	7742 98 S-kods 21 671 74
	7743 59 S-kods 21 671 89	7744 59 S-kods 21 670 15	7744 69 S-kods 21 670 35	7744 79 S-kods 21 670 55	7744 89 S-kods 21 670 75	7744 99 S-kods 21 670 95	7742 69 S-kods 21 671 15	7742 79 S-kods 21 671 35	7742 89 S-kods 21 671 55	7742 99 S-kods 21 671 75
		7742 07 S-kods 21 671 90								
		7742 08 S-kods 21 671 91								
		7742 09 S-kods 21 671 92								
		7742 10 S-kods 21 671 93								



www.legrandelectric.com

Legrand

Pārstāvniecība Baltijas valstīs
Brīvības iela 224, K2
Rīga, LV-1039
Tālr. 78 16 234
Fakss 78 16 235

Jūsu vairumtirgotājs: